

PARTS

★製品改良のためキットは予告なく仕様を変更することがあります。
 ★Specifications are subject to change without notice.
 ★Technische Daten können im Zuge ohne Ankündigung verändert werden.
 ★Caractéristiques pouvant être modifiées sans information préalable.

A PARTS×1
50698

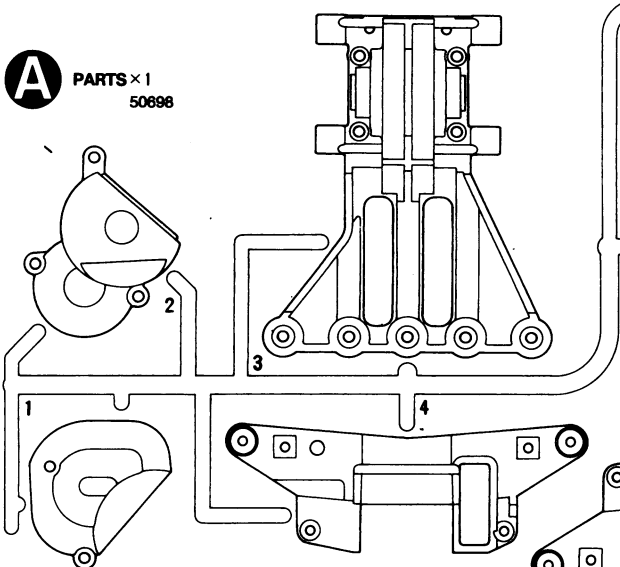

B PARTS×1
50699

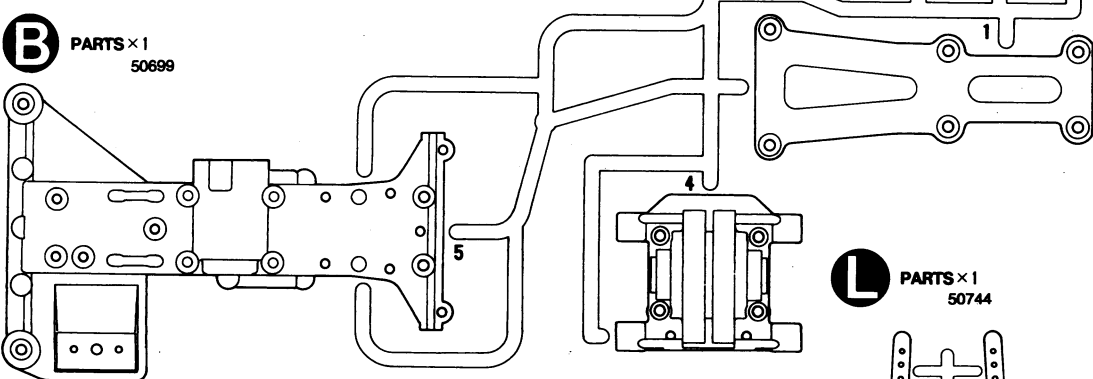

C PARTS×1
50700

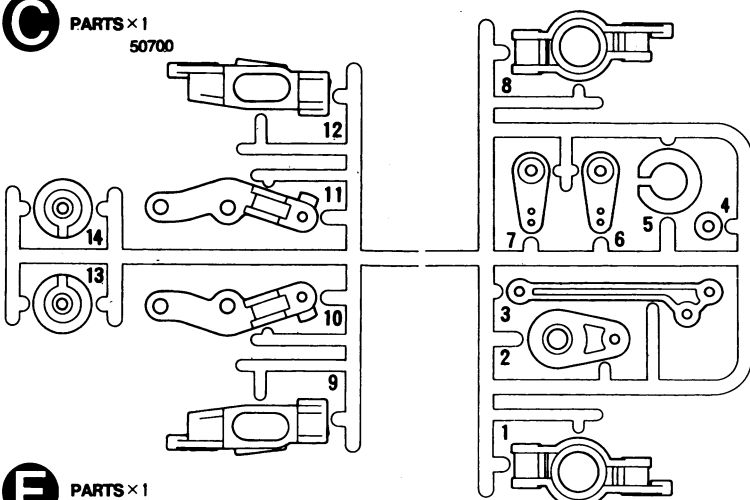

E PARTS×1
50717

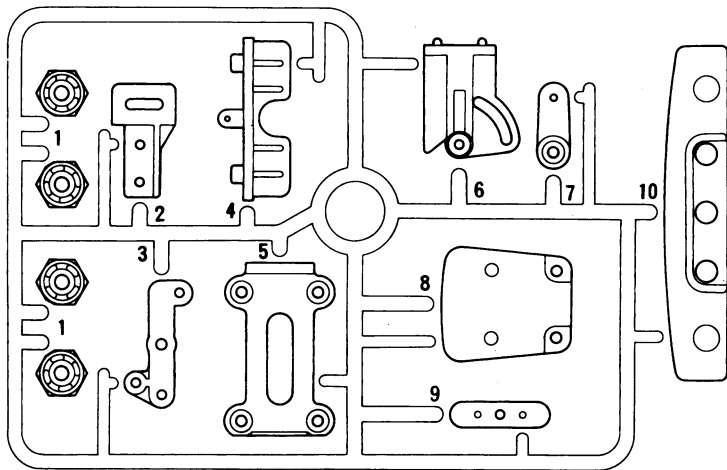

■ 不要部品
 Not used.
 Nicht verwenden.
 Non utilisé.

D PARTS×2
50701

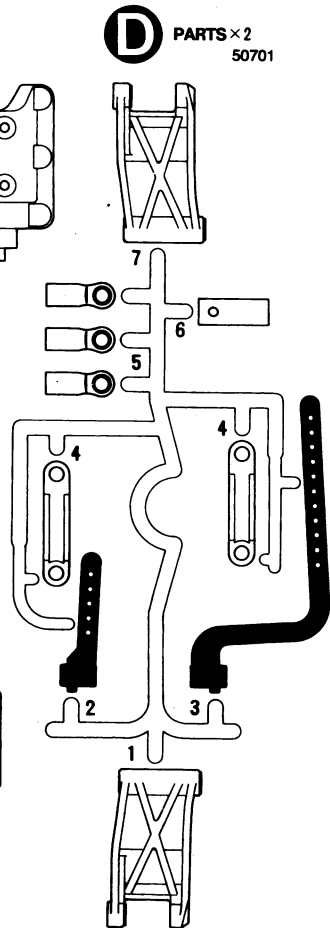

L PARTS×1
50744

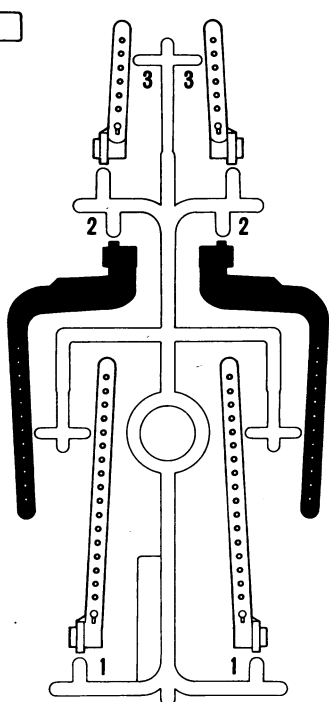

F PARTS×2
50702

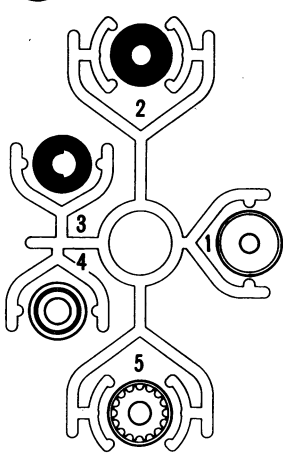

W PARTS×4
50599

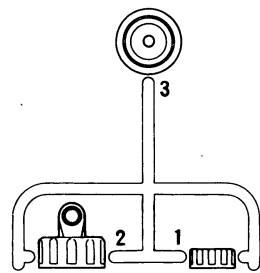

V PARTS×4
50598

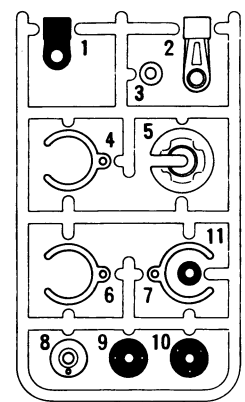

PARTS

ボディ.....×1
Body 1825199
Karosserie
Carrosserie

シャーシ.....×1
Chassis 50745
Châssis

タイヤ.....×4
Tire 50810
Reifen
Pneu

アンテナパイプ.....×1
Antenna pipe 6095003
Antennendraht
Gaine d'antenne

マスクシール.....×1
Masking seal 9495331
Aufkleber
Cache

ステッカー.....×2
Sticker 9495331

モーター.....×1
Motor 7435044
Moteur

インナー スポンジ.....×4
Inner sponge 53113
Innere Schaumgummiringe
Eponge intérieure

ナックルアーム.....×1
Knuckle arm 50705
Gelenkarm
Fusée



プラスチック.....×2
Plastic spacer
Plastik-Distanzstück
Entretoise en plastique
50718

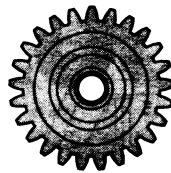

カウンターギヤー(0.6モジュール用).....×1
Counter gear (for 0.6 module)
Vorgelege-Rad (für 0,6 Module)
Pignon intermédiaire (pour 0,6 module)
50718

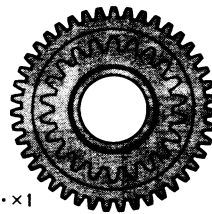

スパーギヤー(0.6モジュール用).....×1
Spur gear (for 0.6 module)
Stirnradgetriebe (für 0,6 Module)
Couronne intermédiaire (pour 0,6 module)
50718

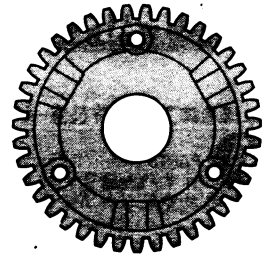

デフキャリア.....×2
Differential spur gear
Differentialrad
Couronne de différentiel
50718



PARTS×2
50718

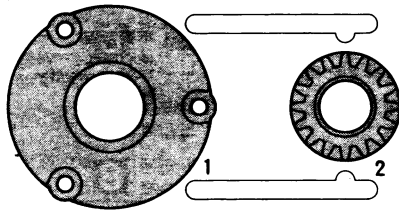

PARTS×1
0005751

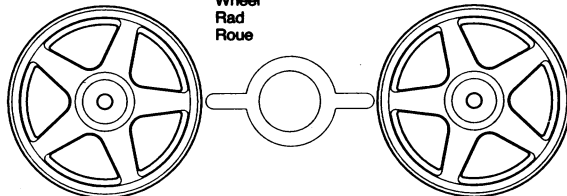
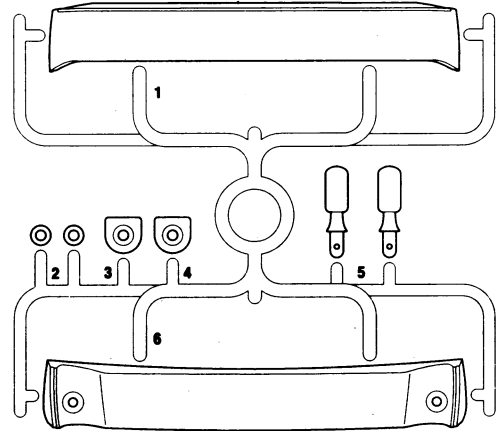

ホイール×2 50724
Wheel
Rad
Roue

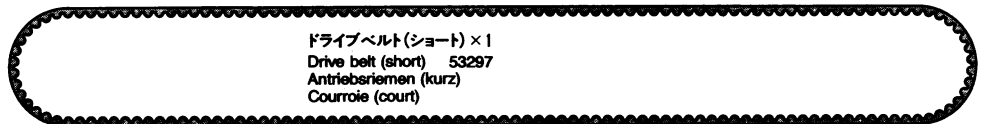
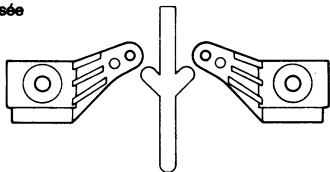

ドライブベルト(ショート)×1
Drive belt (short) 53297
Antriebsriemen (kurz)
Courroie (court)



9415286

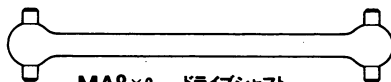

MA8×2
50643
ドライブシャフト
Drive shaft
Antriebswelle
Arbre d'entraînement

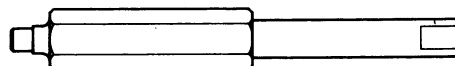

MA14×1
カウンターシャフト
Counter shaft 3555117
Vorgelegewelle
Axe de pignon intermédiaire

MA1×16
50577
3×10mmタッピングビス
Tapping screw
Schneidschraube
Vis taraudeuse

MA2×6
50573
2×8mmタッピングビス
Tapping screw
Schneidschraube
Vis taraudeuse

MA3×4
50582
3×14mm段付ビス
Step screw
Paßschraube
Vis décollétée

MA4×2
3×38mmスクリューピン
Screw pin
Schraubzapfen
Vis décollétée

MA5×2
50605
3×22mmスクリューピン
Screw pin
Schraubzapfen
Vis décollétée

MA6×6
50592
5mmビローボール
Ball connector
Kugelkopf
Connecteur à rotule

MA7×1
50578
3mmイモネジ
Grub screw
Madenschraube
Vis pointeau

MA9×1
9805368
ギヤーボックスジョイント(長)
Gearbox joint (long)
Getriebehülse-Gelenk (lang)
Accouplement de pont (long)

MA10×1
9805368
ギヤーボックスジョイント(短)
Gearbox joint (short)
Getriebehülse-Gelenk (kurz)
Accouplement de pont (court)

MA11×2
50604
ホイールアクスル
Wheel axle
Rad-Achse
Axe de roue

MA12×4
9mmワッシャー
Washer 50802
Bellagscheibe
Rondelle

MA13×2
3mmOリング(黒)
O-ring (black)
O-Ring (schwarz)
Joint torique (noir)

MA15×1
7795002
プーリーストッパー
Pulley stopper
Riemenscheiben-Lagerzapfen
Blocage de renvoi de poulie

MA16×3
0555015
1150プラベアリング
Plastic bearing
Plastik-Lager
Palier en plastique

MA17×2
1510メタル
Metal bearing
Metall-Lager
Palier en métal

MA18×1
730メタル
Metal bearing
Metall-Lager
Palier en métal

MA19×2
50602
ベベルシャフト
Star shaft
Stern-Achse
Support de satellite

MA20×4
50602
ベベルギヤー(大)
Large bevel gear
Kegelrad groß
Grand pignon conique

MA21×6
50602
ベベルギヤー(小)
Small bevel gear
Kegelrad klein
Petit pignon conique

MA22×1
50038
六角棒レンチ
Hex wrench
Imbusschlüssel
Clé Allen

MA23×1
50038
十字レンチ
Box wrench
Steckschlüssel
Clé à tube

PARTS

B 8~15

9415287

MB1 × 3
50583
3 × 15mm タッピングビス
Tapping screw
Schneidschraube
Vis taraudeuse

MA1 × 14
50577
3 × 10mm タッピングビス
Tapping screw
Schneidschraube
Vis taraudeuse

MA3 × 4
50582
3 × 14mm 段付ビス
Step screw
Paßschraube
Vis décollétée

MB2 × 4
50585
4 × 10mm 段付ビス
Step screw
Paßschraube
Vis décollétée

MB3 × 2
53289
3 × 12mm 丸ビス
Screw
Schraube
Vis

MA4 × 2
3 × 38mm スクリューピン
Screw pin
Schraubzapfen
Vis décollétée

MA5 × 2
50605
3 × 22mm スクリューピン
Screw pin
Schraubzapfen
Vis décollétée



MB4 × 2
53289
3mm ワッシャー (大)
Washer (large)
Beilagscheibe (groß)
Rondelle (grande)



MB5 × 5
50586
3mm ワッシャー
Washer
Beilagscheibe
Rondelle



MA13 × 2
3mm オリング (黒)
O-ring (black)
O-Ring (schwarz)
Joint torique (noir)



MA16 × 3
0555015
1150 プラベアリング
Plastic bearing
Plastik-Lager
Palier en plastique

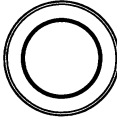

MA17 × 2
1510 メタル
Metal bearing
Metall-Lager
Palier en métal



MB6 × 2
9805622
1150 メタル
Metal bearing
Metall-Lager
Palier en métal



MA18 × 1
730 メタル
Metal bearing
Metall-Lager
Palier en métal



MB7 × 1
53064
14T ビニオン
14T Pinion gear
14Z Motorritzel
Pignon moteur 14 dents

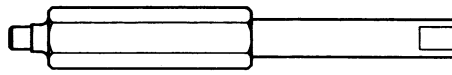

MA14 × 1
カウンターシャフト
Counter shaft 3555117
Vorgelegewelle
Axe de pignon intermédiaire



MA15 × 1
7795002
プーリーストッパー
Pulley stopper
Riemenscheiben-Lagerzapfen
Blocage de renvoi de poulie

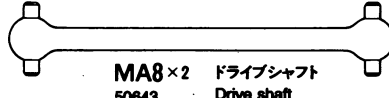

MA8 × 2
50643
ドライブシャフト
Drive shaft
Antriebswelle
Arbre d'entraînement

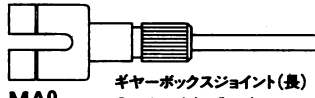

MA9 × 1
9805368
ギヤボックスジョイント (長)
Gearbox joint (long)
Getriebegehäuse-Gelenk (lang)
Accouplement de pont (long)

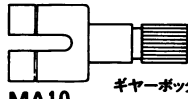

MA10 × 1
9805368
ギヤボックスジョイント (短)
Gearbox joint (short)
Getriebegehäuse-Gelenk (kurz)
Accouplement de pont (court)

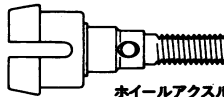

MA11 × 2
50604
ホイールアクスル
Wheel axle
Rad-Achse
Axe de roue



MA6 × 6
50582
5mm ビローボール
Ball connector
Kugelkopf
Connecteur à rotule

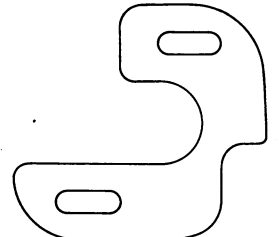

MB8 × 1
53289
アルミセットプレート
Motor mount plate
Motor-Lager
Support moteur

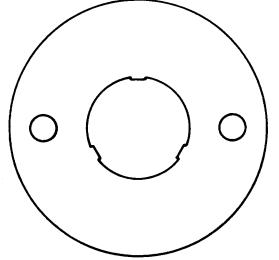

MB9 × 1
4305125
モータープレート
Motor plate
Motor-Platte
Plaque-moteur

MB10 × 1
5 × 16mm バイブ
Tube
Rohr

MA7 × 2
50578
3mm イモネジ
Grub screw
Madenschraube
Vis pointeau

C 16~30

9415443

MB1 × 4
50583
3 × 15mm タッピングビス
Tapping screw
Schneidschraube
Vis taraudeuse

MC1 × 1
3 × 12mm タッピングビス
Tapping screw
Schneidschraube
Vis taraudeuse

MA1 × 27
50577
3 × 10mm タッピングビス
Tapping screw
Schneidschraube
Vis taraudeuse

MA3 × 4
50582
3 × 14mm 段付ビス
Step screw
Paßschraube
Vis décollétée

MC2 × 1
50575
2.6 × 10mm タッピングビス
Tapping screw
Schneidschraube
Vis taraudeuse

MC3 × 2
9805556
2 × 8mm 丸ビス
Screw
Schraube
Vis



MB5 × 11
50586
3mm ワッシャー
Washer
Beilagscheibe
Rondelle



MC4 × 2
2mm ワッシャー
Washer
Beilagscheibe
Rondelle



MC5 × 8
50587
3mm オリング (赤)
O-ring (red)
O-Ring (rot)
Joint torique (rouge)



MC6 × 8
50588
2mm Eリング
E-ring
E-Ring
Circlip



MC7 × 4
1260 プラベアリング
Plastic bearing
Plastik-Lager
Palier en plastique



MC8 × 2
850 メタル
Metal bearing
Metall-Lager
Palier en métal



MC9 × 4
9805557
4mm フランジロックナット
Flange lock nut
Sicherungsmutter
Ecrou nylostop à flasque

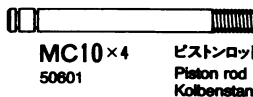

MC10 × 4
50801
ピストンロッド
Piston rod
Kolbenstange
Axe de piston



MC11 × 4
50800
オイルシール
Oil seal
Öabdichtung
Joint d'étanchéité



MC12 × 1
3455381
テンションプッシュ
Tension pulley bushing
Lagerbuchse für
Riemenspannrolle
Bague de poulie de tension



MC13 × 4
50584
2 × 10mm シャフト
Shaft
Achse
Axe



MA6 × 4
50582
5mm ビローボール
Ball connector
Kugelkopf
Connecteur à rotule



MC14 × 3
9805193
3 × 16mm ネジシャフト
Threaded shaft
Gewindestange
Tige filetée



MC15 × 4
コイルスプリング
Coil spring
Spiralfeder
Ressort hélicoïdal



MC16 × 1
50197
スナップピン (大)
Snap pin (large)
Federstift (groß)
Epingle métallique
(grande)



MC17 × 4
50197
スナップピン (小)
Snap pin (small)
Federstift (klein)
Epingle métallique
(petite)

バックプレート × 1
Reinforcing plate 4315050
Verstärkungsplatte
Plaque de renfort

ダンパーオイル × 1
Damper oil 7795001
Dämpfer-Öl
Huile pour amortisseurs

両面テープ × 1
Double-sided tape 50171
Doppelklebeband
Adhésif double face

ナイロンバンド × 3
Nylon band 50595
Nylonband
Collier nylon

D 31~36

9415600

MA1 × 2
50577
3 × 10mm タッピングビス
Tapping screw
Schneidschraube
Vis taraudeuse

MC17 × 6
50197
スナップピン (小)
Snap pin (small)
Federstift (klein)
Epingle métallique
(petite)

MD1 × 2
9805575
3 × 18mm タッピングビス
Tapping screw
Schneidschraube
Vis taraudeuse

MD2 × 2
9805385
ラバーブッシュ
Rubber bushing
Gummihülse
Bague en caoutchouc

AFTER MARKET SERVICE CARD

When purchasing Tamiya replacement parts, please take or send this form to your local Tamiya dealer so that the parts required can be correctly identified and supplied. Please note that specifications, availability and price are subject to change without notice.

PARTS CODE

- 1825199 Body
- 50745 TA03 Bathub Chassis (Short)
- 50698 TA03 A Parts (Front Gear Case) (A1-A5)
- 50699 TA03F B Parts (Rear Gear Case) (B1-B5)
- 50700 TA03 C Parts (Upright) (C1-C14)
- 50701 TA03 D Parts (Sus. Arm) (D1-D7) (2 pcs.)
- 50717 TA03 E Parts (Bumper) (E1-E10)
- 50702 TA03 F Parts (Pulley) (F1-F5) (2 pcs.)
- 50718 *1 TA03 G Parts (Gear)
- G Parts (G1 & G2) x1 Spur Gear x1
- Diff. Spur Gear x1 Counter Gear x1
- Plastic Spacer x1
- 0005751 H Parts (H1-H6)
- 50744 TA03 L Parts (Body Mount) (L1-L3)
- 50598 *1 CVA Mini Shock Unit I V Parts (V1-V11, 2 pcs.)
- 50599 *1 CVA Mini Shock Unit I W Parts (W1-W3, 2 pcs.)
- 50705 TA03 Knuckle Arm (2 pcs.)
- 53297 TA03R-S Aramid Fiber Reinforced Drive Belt (Short)
- 50724 *1 PIAA Accord VTEC Wheels (2 pcs.)
- 50810 *1 Racing Semi-Slick Tires (2 pcs.)
- 53113 Racing Radial/Slick Inner Sponge Set (4 pcs.)
- 9415286 Metal Parts Bag A
- 9415287 Metal Parts Bag B
- 9415443 Metal Parts Bag C
- 9415600 Metal Parts Bag D

KUNDENNACHBETREUUNGS-KARTE

Wenn Sie TAMIYA-Ersatzteile kaufen möchten, nehmen Sie bitte zur Unterstützung dieses Formular mit zu Ihrem örtlichen Fachhändler. Bezüglich der Angaben, der Lagerhaltung der Artikel und der Preise sind Änderungen vorbehalten.

- 50577 3x10mm Tapping Screw (MA1 x10)
- 50573 2x8mm Tapping Screw (MA2 x10)
- 50582 3x14mm Step Screw (MA3 x5)
- 50605 *1 Screw Pin Set (MA5 x2...etc.)
- 50592 5mm Ball Connector (MA6 x10)
- 50576 3mm Grub Screw (MA7 x10)
- 50038 Tool Set (Box Wrench, Hex Wrench, MA7 x4)
- 50643 *1 TA02 & FWD Tearing Car Drive Shaft Set (MA8 x2)
- 9805368 *1 Gear Box Joint (MA9 & MA10, 1 pc. each)
- 50604 *1 TGX Wheel Axle (MA11 x2)
- 50602 *1 Diff. Bevel Gear Set (MA12 x2, MA19 x1, MA20 x2, MA21 x3)
- 3555117 *1 Counter Shaft (MA14)
- 7795002 Pulley Stopper for TA03 Chassis (MA15 x2)
- 0555015 1150 Plastic Bearing (MA16 x10)
- 50583 3x15mm Tapping Screw (MB1 x10)
- 50585 4x10mm Step Screw (MB2 x5)
- 53269 TA03 Aluminum Motor Mount Plate (MB3 x2, MB4 x2, MB8)
- 50586 3mm Washer (MB5 x15)
- 9805622 1150 Metal Bearing (MB6 x2)
- 53064 14T, 15T H.P. Steel Pinion Gear Set (MB7...etc.)
- 4305125 Motor Plate (MB9)
- 50575 2.6x10mm Tapping Screw (MC2 x5)
- 9805556 2x8mm Screw (MC3 x10)
- 50597 Damper O-ring (MC5 x10, Red)

SERVICE APRES-VENTE

LISTE PIECES DETACHEES
Afin de vous permettre de vous procurer des pièces de rechange Tamiya, Amenez cette liste à votre point de vente Tamiya qui ne manquera pas de vous renseigner. Veuillez noter que les caractéristiques, disponibilité et prix peuvent changer sans avis préalable.

- 50588 2mm E-ring (MC6 x15)
- 9805557 4mm Flange Lock Nut (MC9 x4)
- 50601 *1 CVA Mini Shock Unit I Piston Rod (MC10 x2)
- 50600 CVA Mini Shock Unit I Oil Seal (MC11 x6)
- 3455381 Tension Pulley Bushing (MC12)
- 50594 2x10mm Shaft (MC13 x10)
- 9805193 3x16mm Threaded Shaft (MC14 x2)
- 50197 Snap Pin Set (MC16 x10, MC17 x5)
- 9805575 3x18mm Tapping Screw (MD1 x2)
- 9805385 Rubber Bushing (MD2 x2)
- 4315050 Reinforcing Plate
- 7795001 Damper Oil #900 (1 Pair)
- 50171 Heat Resistant Double-Sided Tape
- 50595 Nylon Band w/Metal Hook (10 pcs.)
- 87025 Ceramic Grease
- 7435044 Motor
- 6095003 Antenna Pipe (30cm)
- 9495331 Sticker (a, b) & Masking Seal
- 9415445 Speed Controller Bag
- Instructions x1 Resistor x1
- Speed Controller x1 Speed Control Rod x1
- Switch Lubricant x1 3mm Washer x4
- 3x10mm Tapping Screw x9 3x8mm Screw x2
- 7x4mm Aluminum Spacer x2 Speed Controller Stay x1
- 1055925 Instructions
- *1 Requires 2 sets for one car.

TAMIYA SPARE PARTS & HOP-UP OPTIONS

Tamiya offers Spare Parts & Hop-Up Options for improved performance at the track. Visit your local Tamiya dealer for assistance. Please note that specifications, availability and price are subject to change without notice.

TAMIYA ERSATZTEILE & HOP-UP-TEILE

Für bessere Fahrleistung & Hop-Up-Teile an. Besuchen Sie Ihren örtlichen Fachhändler, er wird Ihnen helfen. Bezüglich der Angaben, der Lagerhaltung der Artikel und der Preise sind Änderungen vorbehalten.

PIECES DETACHEES ET OPTIONNELLES

Tamiya propose des pièces détachées et pièces optionnelles pour améliorer les performances sur la piste. Rendez vous chez votre détaillant habituel pour tous renseignements. Veuillez noter que les caractéristiques, disponibilités et prix peuvent changer sans avis préalable.

ITEM NO.

- 50354 16T, 17T AV Pinion Gear Set
- 50355 18T, 19T AV Pinion Gear Set
- 50356 20T, 21T AV Pinion Gear Set
- 50357 22T, 23T AV Pinion Gear Set
- 50477 24T, 25T AV Pinion Gear Set

- 53063 12T, 13T H.P. Steel Pinion Gear Set
- 53265 TA03 Ball Bearing Set
- 53279 TA03 Torque Splitter Unit
- 53280 TA03 Super Low Friction Damper Set
- 53288 TA03 Aluminum Rear Upright (2 pcs.)
- 53298 TA03F Torque Control Unit (15/17T)

- 53309 TA03 Titanium Suspension Shaft Set
- 53316 TA03 Aluminum Front Hub Carrier
- 53325 TA03 Aluminum Knuckle Arm (2 pcs.)
- 53337 TA03 Reinforced Low Mount Damper Stay
- 53357 TA03 Aluminum Motor Plate
- 53364 TA03 Carbon Steering Bar

★部品請求にはこのカードが必要です。
部品請求をなさる方はあなたの氏名、住所、郵便番号、電話番号をこのカードに記入して下さい。



部品をなくしたり、こわした方は、下のステッカーが貼られたアフターサービス取り扱い店でご注文いただけます。当社アフターサービスに直接ご注文する場合は、このカードの必要部品を○でかこみ代金を現金書留または、定額小為替 (100円以下は切手可)と一緒に申し込み下さい。なお、ご注文にはタミヤカードや郵便振替をご利用いただけます。



- ボディ.....2,550円
- Hパーツ.....650円
- 袋詰A.....2,000円
- カウンタースhaft (1本).....340円
- ギヤボックスジョイント長・短 (各1個).....520円
- 1150ブラベアリング (10個).....270円
- 袋詰B.....1,800円
- モータープレート.....120円
- 1150メタル (2個).....220円
- 袋詰C.....1,000円
- バックプレート.....280円
- テンションアブッシュ.....150円
- 2x8mm丸ビス (10本).....170円
- 4mmフランジロックナット (4個).....180円
- 3x16ネジShaft (2本).....120円
- 袋詰D.....300円
- 3x18mmタッピングビス (2本).....150円
- ラバーブッシュ (2個).....120円
- モーター.....1,320円
- アンテナパイプ (30cm).....270円
- ステッカー (a, b)・マスクシール.....900円
- 説明図.....600円

この他にも修理や整備のためのRCスペアパーツが発売されています。お近くの模型店店頭、または当社アフターサービスでお買い求め下さい。又、シャシ、A、B、C、D、E、Lパーツ及びナックルアームの成形色は、スペアパーツと同じグレーとなります。

- | | |
|---|----|
| シャシ (SP.745) (グレー).....700円・270円 | 送料 |
| A-パーツ (SP.698) (グレー).....700円・390円 | |
| B-パーツ (SP.699) (グレー).....700円・390円 | |
| C-パーツ (SP.700) (グレー).....500円・270円 | |
| D-パーツ x2 (SP.701) (グレー).....600円・270円 | |
| E-パーツ (SP.717) (グレー).....500円・270円 | |
| F-パーツ x2 (SP.702).....400円・120円 | |
| G-パーツ、カウンタギヤ、スパーギヤ、デフキャリア、 | |
| プラスベアサー 各1個 (SP.718).....400円・160円 | |
| L-パーツ (SP.744) (グレー).....350円・160円 | |
| V-パーツ x2 (SP.598).....500円・160円 | |
| W-パーツ x2 (SP.599).....500円・160円 | |
| ナックルアーム (SP.705) (グレー).....300円・160円 | |
| ドライブベルト (OP.297).....600円・120円 | |
| ホイール x2 (SP.724).....500円・270円 | |
| タイヤ x2 (SP.810).....500円・270円 | |
| インナースポング x4 (OP.113).....200円・160円 | |
| 十字レンチ、六角レンチ、3mmイモネジ x4 (SP.38).....200円・120円 | |
| 耐熱両面テープ (SP.171).....300円・120円 | |
| スナプピン x4 x10、小 x5 (SP.197).....200円・90円 | |
| 2x8mmタッピングビス x10 (SP.573).....100円・80円 | |
| 2.6x10mmタッピングビス x5 (SP.575).....100円・80円 | |
| 3mmイモネジ x10 (SP.576).....200円・80円 | |
| 3x10mmタッピングビス x10 (SP.577).....100円・80円 | |
| 3x14mm股付タッピングビス x5 (SP.582).....100円・80円 | |
| 3x15mmタッピングビス x10 (SP.583).....150円・80円 | |
| 4x10mm股付ビス x5 (SP.585).....150円・80円 | |
| 3mmフッシャー x15 (SP.586).....100円・80円 | |
| 2mmEリング x15 (SP.588).....100円・80円 | |
| 5mmピロ-ボール x10 (SP.592).....300円・80円 | |
| 2x10mmステンレスShaft x10 (SP.594).....150円・80円 | |
| ナイロンバンド x10 (SP.595).....150円・80円 | |
| 3mmOリング (赤) x10 (SP.597).....150円・80円 | |
| オイルシール x6 (SP.600).....200円・80円 | |
| ピストンロッド x2 (SP.601).....150円・80円 | |
| ベルギヤ-小 x3、大 x2、ベルギヤ-大 x2 (OP.602).....300円・90円 | |
| ホイールアクスル x2 (SP.604).....450円・90円 | |
| 3x22mmスクリューピン (SP.605).....200円・90円 | |
| ドライブShaft x2 (SP.643).....500円・80円 | |
| 14TH.P.スチールピニオン (OP.64).....700円・120円 | |
| 7Mセップレート、3x12mm丸ビス x2、3mmフッシャー x2 (OP.269).....200円・90円 | |
| ダンパーオイル #900 x2 (AO.5001).....400円・90円 | |
| ブリーフストップナー x2 (AO.5002).....400円・90円 | |
| セラミックグリリス (87025).....400円・160円 | |
| スベアボディセット (SP.856).....3,200円・610円 | |

性能アップのためのオプションパーツも揃って、さらに高性能なマシンに仕上げることも可能です。

- | | |
|------------------------------------|----|
| OP.NO. | 送料 |
| 263 ダイナミクスパーツリングモーター.....5,000円・不要 | |
| 267 ボールデフセット.....2,000円・270円 | |
| 337 TA03強化ローマウントダンパー.....700円・160円 | |

(送料について) 送料が表示されている部品は、送料が別に必要です。部品を2個以上ご注文の場合、最も高い送料 (1個分) だけで結構です。部品の合計が5,000円を超える場合、送料はサービスとなります。

(郵便振替のご利用) 郵便局の払込用紙の通信欄にこのカードを参考にITEM番号、スケール、製品名、部品名、数量を必ずご記入下さい。振込人住所欄には電話番号もお書きいただき、口座番号-00810-9-1118、加入者名・御タミヤでお振込み下さい。

(お問い合わせ番号) 静岡 054-283-0003
東京 03-3899-3765 (静岡へ自動転送)
営業時間/平日 (月～金曜日) 8:00～20:00 祝日▶休み

For Japanese use only! ☆ITEM 58250

住所

電話 ()

名前

パーツ価格は予告なく変更することがあります。



0999 静岡市恵田原3-7 千422-8610