

PARTS

A PARTS x1 0005759

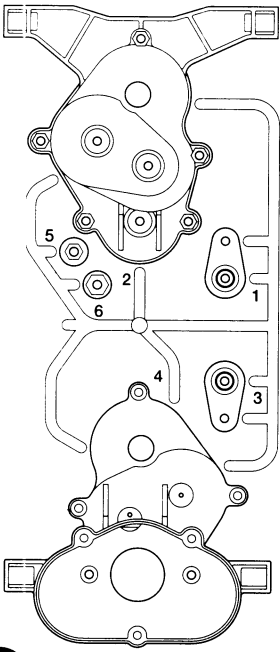

B PARTS x2 0005760

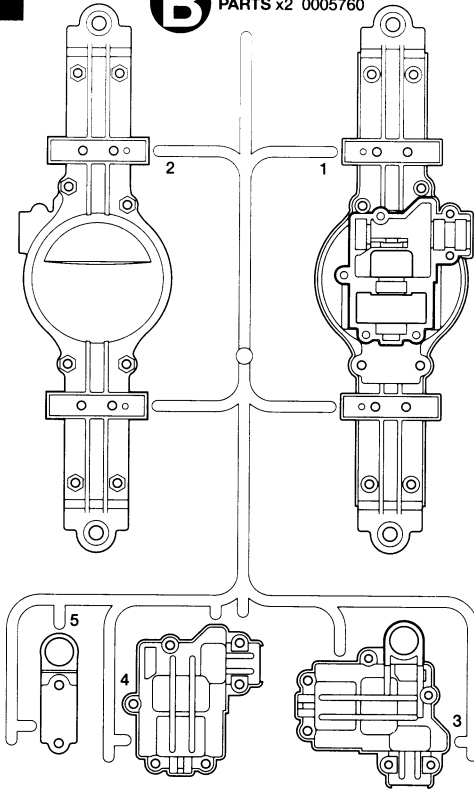

E PARTS x2 0005761

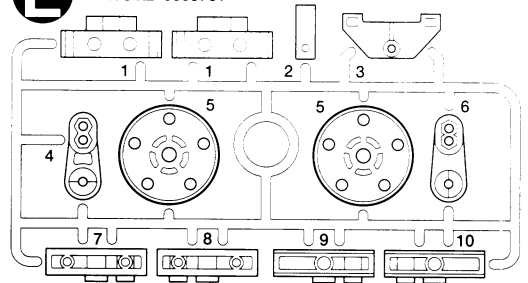

K PARTS x1 0115247

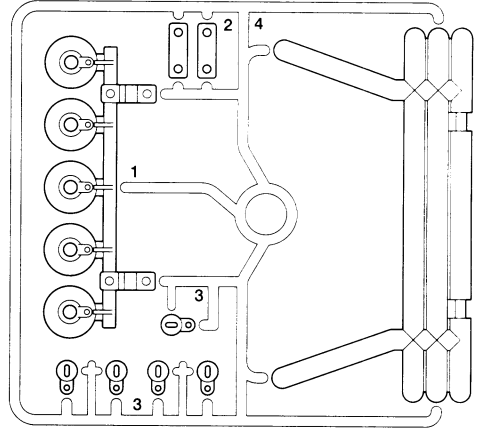

C PARTS x1 0005721

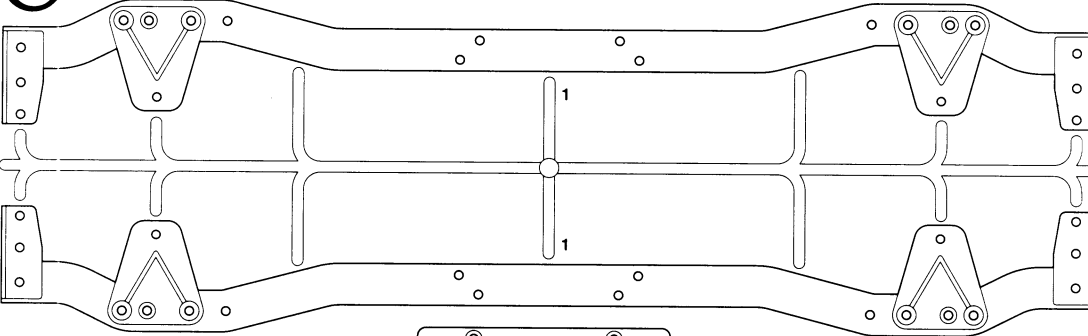

F PARTS x4 0005723

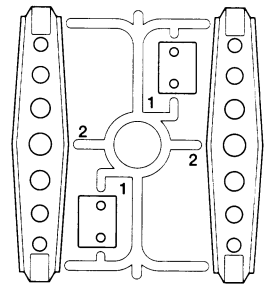

H PARTS x1 0005762

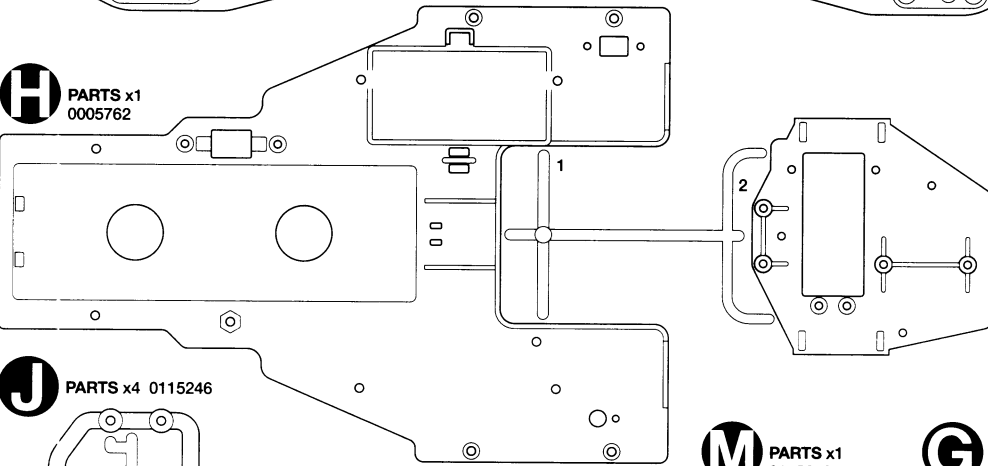

D PARTS x2 0005296

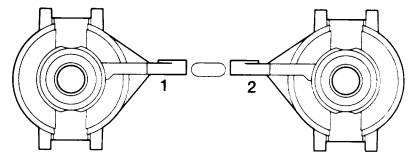

J PARTS x4 0115246

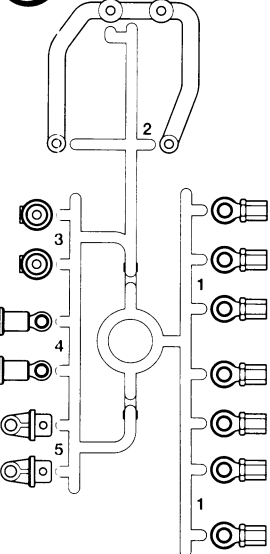

M PARTS x1 0115249

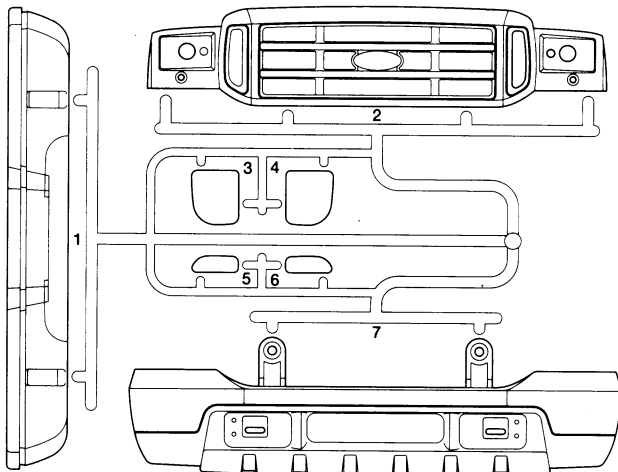

G PARTS x1 0005724

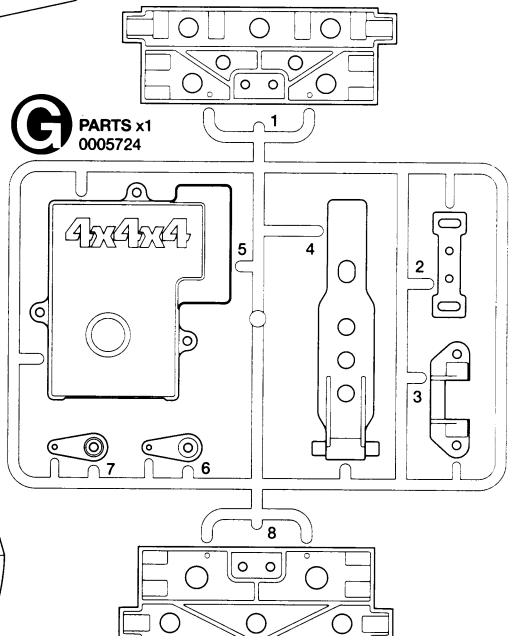

PARTS



PARTS x1 0115251

ウィンドウ x1 0335174

Windows
Scheiben
Vitres

メインシャーシ x2
Main chassis
Hauptfahrgerstell
Châssis principal
4005074

フロントボディ x1
Front body
Karosserievorderteil
Carrosserie avant
0335173

リアボディ x1
Rear body
Karosserieheckteil
Carrosserie arrière
0335173

タイヤ (右側) x2
Tire (right)
Reifen (rechts)
Pneu (droit)
9805607

タイヤ (左側) x2
Tire (left)
Reifen (links)
Pneu (gauche)
9805607

モーター x2
Motor
Moteur
7435044

アンテナパイプ x1
Antenna pipe
Antennendraht
Gaine d'antenne
6095003

ステッカー x1
Sticker
Lageraufnahme
Support de palier 9335321



PARTS x1 0115252

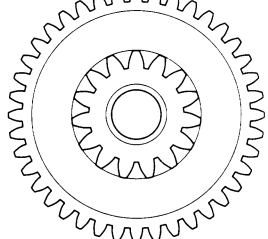
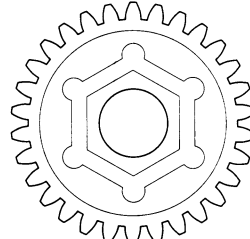
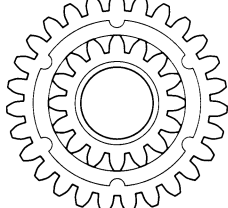
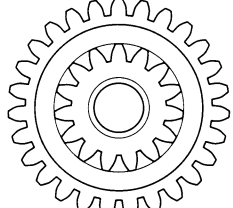
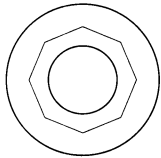
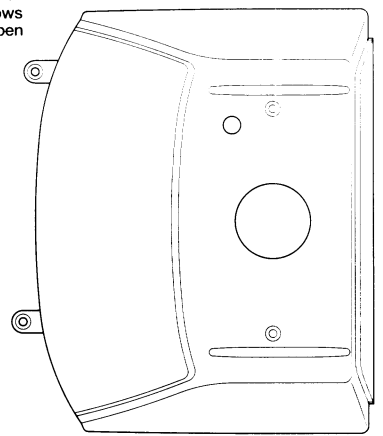
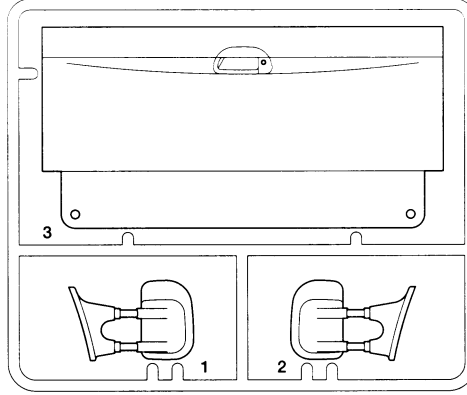
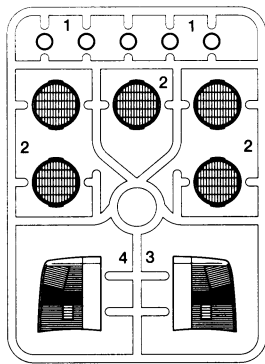

ベアリングホルダー x1
Bearing holder
Lageraufnahme
Support de palier 9335321

27T プラギヤ (長) x1
27T Gear (long)
27Z Getriebe (lang)
Pignon 27 dents (long) 9335321

27T プラギヤ (短) x1
27T Gear (short)
27Z Getriebe (kurz)
Pignon 27 dents (court) 9335321

30T プラギヤ x1
30T Gear
30Z Getriebe
Pignon 30 dents 9335321

40T プラギヤ x1
40T Gear
40Z Getriebe
Pignon 40 dents 9335321



9415638

グリス x2
Grease
Fett
Graisse 87025

六角レンチ (小) x1
Hex wrench
Imbusschlüssel
Clé Allen 50038

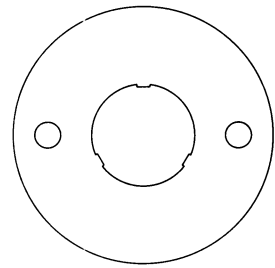

MA1 モータープレート x2
Motor plate
Motor-Platte
Plaque-moteur
4305125

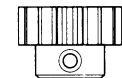

MA2 15T ピニオンギヤ x2
15T pinion gear
15Z Motornitzel
Pignon moteur 15 dents
3515003

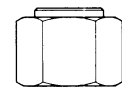

MA3 ギヤハブ x1
Gear hub
Radnabe
Moyeu de pignon
9805658

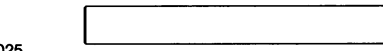

MA4 x1 ギヤシャフト A
Gear shaft A
Getriebewelle A
Arbre de pignonerie A
9805656

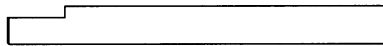

MA5 x2 ギヤシャフト B
Gear shaft B
Getriebewelle B
Arbre de pignonerie B
9805656

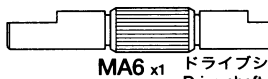

MA6 x1 ドライブシャフト
Drive shaft
Antriebswelle
Arbre d'entraînement
9805656

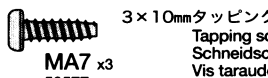

MA7 x3 3x10mm タッピングビス
Tapping screw
Schneidschraube
Vis taraudeuse
50577

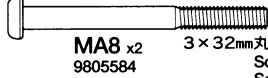

MA8 x2 3x32mm 丸ビス
Screw
Schraube
Vis
9805584

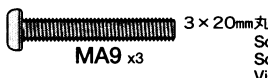

MA9 x3 3x20mm 丸ビス
Screw
Schraube
Vis
9805584



MA10 x3 3x10mm 丸ビス
Screw
Schraube
Vis



MA11 x4 3x6mm 丸ビス
Screw
Schraube
Vis

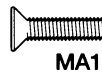

MA12 x1 3x12mm 皿ビス
Screw
Schraube
Vis



MA13 x2 3mm イモネジ
Grub screw
Madenschraube
Vis pointeau
50576



MA14 x6 1150xタル
Metal bearing
Metall-Lager
Palier en métal
9805622

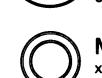

MA15 x2 850xタル
Metal bearing
Metall-Lager
Palier en métal



MA16 3mm ナット
Nut
Mutter
Ecrou
x5



MA17 4mm Eリング
E-ring
E-Ring
Circlip
x2
50380

ギヤケースプレート x1
Gearbox plate
Getriebedeckel
Plaque de carter
4245017

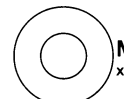

MA18 13x6mm ワッシャー
Washer
Beilagscheibe
Rondelle
x1

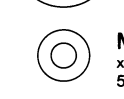

MA19 3mm ワッシャー
Washer
Beilagscheibe
Rondelle
x2
50586



MA20 スペース
Spacer
Distanzring
Entretoise 9805658
x1

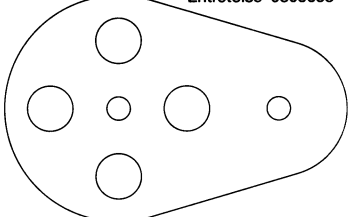

MA21 ヒートシンク A 9805657
Heat-sink A
Kühlkörper A
Dissipateur de chaleur A



MA22 x1 9805657
ヒートシンク B
Heat-sink B
Kühlkörper B
Dissipateur de chaleur B

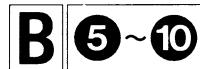

9415639

十字レンチ x1
Box wrench
Steckschlüssel
Clé à tube
50038



MB4 x2 サーボセイバースプリング
Servo saver spring
Servo-Saver-Feder
Ressort de sauve-servo



MB5 x16 六角両ネジシャフト
Hexagonal threaded shaft
Gewindestift mit Sechskant
Biellette à pas inversés

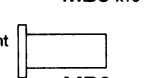

MB6 x2 サーボセイバーカーラー
Servo saver collar
Servo-Saver-Distanzring
Axe de sauve-servo



MB7 x12 3x15mm タッピングビス
Tapping screw
Schneidschraube
Vis taraudeuse
50583

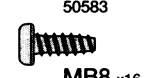

MB8 x16 3x8mm タッピングビス
Tapping screw
Schneidschraube
Vis taraudeuse

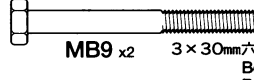

MB9 x2 3x30mm 六角ボルト
Bolt
Bolzen
Boulon

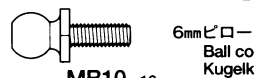

MB10 x12 6mm ビローボール
Ball connector
Kugelfkopf
Connecteur à rotule
9805624

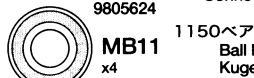

MB11 x4 1150 ベアリング
Ball bearing
Kugellager
Roulement à billes
53008

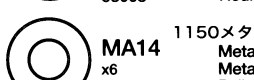

MA14 x6 1150xタル
Metal bearing
Metall-Lager
Palier en métal
9805622

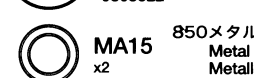

MA15 x2 850xタル
Metal bearing
Metall-Lager
Palier en métal



MB12 3mm ロックナット
Lock nut
Sicherungsmutter
Ecrou nylstop
x2
2220001



MA16 3mm ナット
Nut
Mutter
Ecrou
x4



MA17 4mm Eリング
E-ring
E-Ring
Circlip
x6
50380

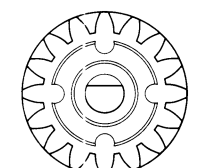

MB1 x2 5495023
ドライブギヤ
Drive gear
Antriebsrad
Pignon d'entraînement

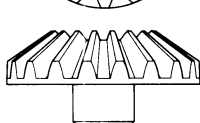

MB2 x2 9805659
18T ベベルギヤ
18T Bevel gear
18Z Kegelrad
Pignon conique 18 dents



MB3 x2 9805659
15T ベベルギヤ
15T Bevel gear
15Z Kegelrad
Pignon conique 15 dents

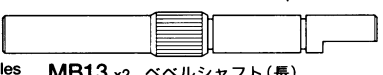

MB13 x2 9805659
ベベルシャフト (長)
Bevel gear shaft (long)
Kegelradachse (lang)
Arbre de pignon conique (long)

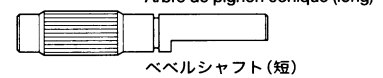

MB14 x2 9805659
ベベルシャフト (短)
Bevel gear shaft (short)
Kegelradachse (kurz)
Arbre de pignon conique (court)

《プロペラジョイント袋詰》

Propeller joint bag
Antriebs-Gelenkwelle-Beutel
Sachet de Cardan central articulé
9415646

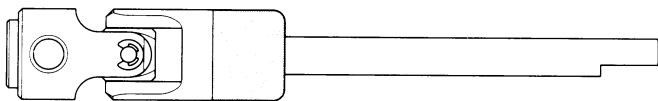

MP1 x2 プロペラジョイント
Propeller joint
Antriebs-Gelenkwelle
Cardan central articulé

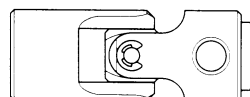

MP2 x2 ユニバーサルジョイント
Universal joint
Kardangelenk
Articulation de cardan

C 11~14
9415640

タミヤネジ止め剤 x1
Liquid thread lock
Flüssige Schraubensicherung
Frein filet
87004

六角レンチ(大) x1 50038
Hex wrench (large)
Imbusschlüssel (groß)
Clé Allen (grand)



MC1 x6 ベベルギヤ(小)
Small bevel gear
Kegelrad Klein
Petit pignon conique
9445934



MC2 x4 ベベルギヤ(大)
Large bevel gear
Kegelrad groß
Grand pignon conique
9445934

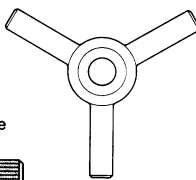

MC3 x2 ベベルシャフト
Star shaft
Stern-Achse
Support de satellite
9445934

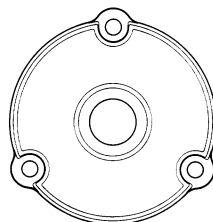

MC4 x2 9445933
デフカバー
Differential cover
Differential-Abdeckung
Couvercle de différentiel

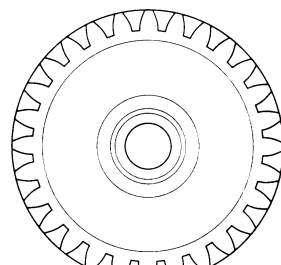

MC5 x2 リングギヤ
Ring gear
Tellerrad
Couronne
9445933

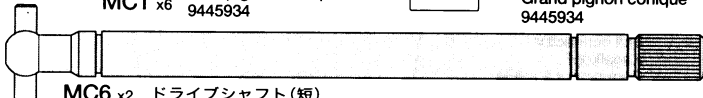

MC6 x2 ドライブシャフト(短)
Drive shaft (short)
Antriebswelle (kurz)
Cardan (court)
9805229

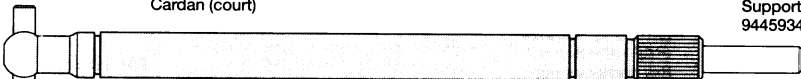

MC7 x2 ドライブシャフト(長)
Drive shaft (long)
Antriebswelle (lang)
Cardan (long)
9805229

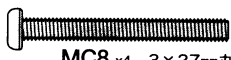

MC8 x4 3×27mm丸ビス
Screw
Schraube
Vis



MA9 x12 3×20mm丸ビス
Screw
Schraube
Vis



MC9 x6 2×5mmキャップスクリュー
Cap screw
Zylinderkopfschraube
Vis à tête cylindrique



MC10 x2 5mmイモネジ
Grub screw
Madenschraube
Vis pointeau
9805600



MA16 x16 3mmナット
Nut
Mutter
Ecrou



MC11 x8 1260メタル
Metal bearing
Metall-Lager
Palier en métal



MC12 x8 5mmEリング
E-ring
E-Ring
Circlip
50589

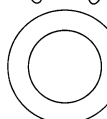

MC13 x4 9mmワッシャー
Washer
Beilagscheibe
Rondelle



MC14 x8 6mmワッシャー
Washer
Beilagscheibe
Rondelle

D 15
9415641

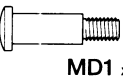

MD1 x8 3×14mm段付ビス
Step screw
Paßschraube
Vis décollée



MD2 x8 5mmビローボール
Ball connector
Kugelkopf
Connecteur à rotule
50592



MB12 x24 3mmロックナット
Lock nut
Sicherungsmutter
Ecrou nylstop
2220001

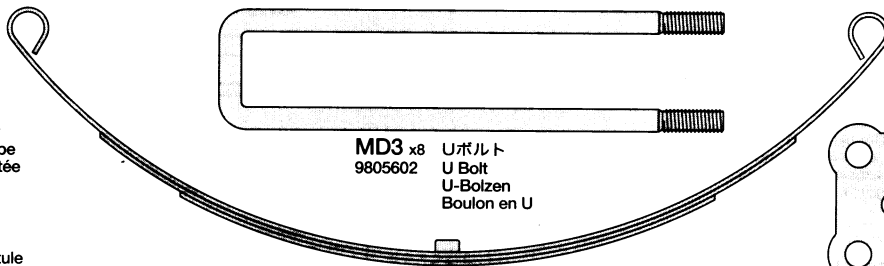

MD3 x8 Uボルト
U Bolt
U-Bolzen
Boulon en U
9805602

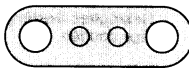

MD4 x16 シャックル
Shackle
Federbügel
Support de lames
9805660

MD5 x4 リーフスプリング
Leaf spring
Feder
Ressort à lames
9805603

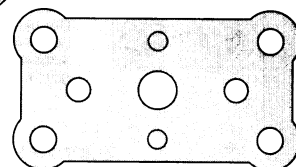

MD6 x4 スプリングシート
Spring seat
Federsitz
Assise de ressort
9805660

E 16~20
9415642

バンパー x2
Bumper
Stoßfänger
Pare-chocs
4305423

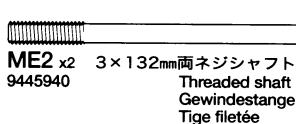

ME2 x2 3×132mm両ネジシャフト
Threaded shaft
Gewindestange
Tige filetée
9445940

3×89mm両ネジシャフト
Threaded shaft
Gewindestange
Tige filetée
9445940

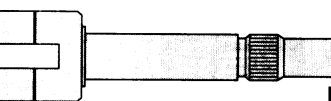

ME1 x4 ホイールアクスル
Wheel axle
Rad-Achse
Axe de roue
9805604

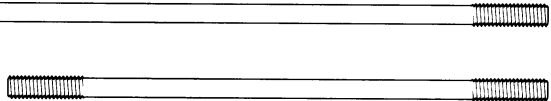

ME3 x1 3×71mm両ネジシャフト
Threaded shaft
Gewindestange
Tige filetée
9445940



MB7 x8 3×15mmタッピングビス
Tapping screw
Schneidschraube
Vis taraudeuse
50583

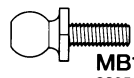

MB10 x4 6mmビローボール
Ball connector
Kugelkopf
Connecteur à rotule
9805624



MC11 x8 1260メタル
Metal bearing
Metall-Lager
Palier en métal



MC12 x4 5mmEリング
E-ring
E-Ring
Circlip
50589



ME5 x8 3×15mm丸ビス
Screw
Schraube
Vis

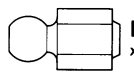

ME7 x1 ビローボールポストA
Ball connector post A
Kugelkopfzapfen A
Rotule A



ME9 x8 3mmフランジナット
Flange nut
Kragenmutter
Ecrou à flasque



MC14 x4 6mmワッシャー
Washer
Beilagscheibe
Rondelle

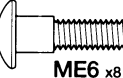

ME6 x8 4×15mm段付ビス
Step screw
Paßschraube
Vis décollée

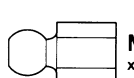

ME8 x1 ビローボールポストB
Ball connector post B
Kugelkopfzapfen B
Rotule B



MA16 x2 3mmナット
Nut
Mutter
Ecrou



ME10 x8 4mmワッシャー
Washer
Beilagscheibe
Rondelle

F 21~36
9415643

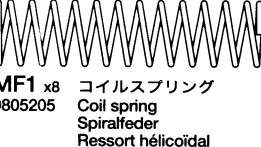

MF1 x8 コイルスプリング
Coil spring
Spiralfeder
Ressort hélicoïdal
9805205

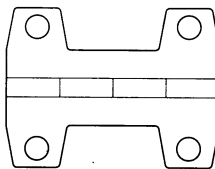

MF2 x2 ヒンジ
Hinge
Scharnier
Charnière
9805661

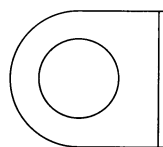

MF3 x1 サーボステー
Servo stay
Servohalterung
Support de servo

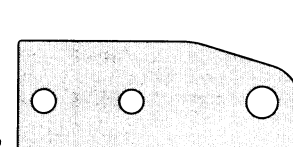

MF5 x8 リーフステー
Leaf stay
Federlagerbock
Support de lames de ressort

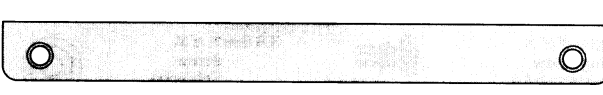

MF4 x2 フロントボディステー
Front body stay
Vordere Karosseriehalterung
Support de carrosserie avant

F

9415643

MF6 x1
4305425
リヤボディステー
Rear body stay
Hintere Karosseriehalterung
Support de carrosserie arrière

MF7 x8
9805575
3×18mmタッピングビス
Tapping screw
Schneidschraube
Vis taraudeuse

MF8 x9
9805629
3×12mmタッピングビス
Tapping screw
Schneidschraube
Vis taraudeuse

MA7 x2
50577
3×10mmタッピングビス
Tapping screw
Schneidschraube
Vis taraudeuse

MB8 x12
3×8mmタッピングビス
Tapping screw
Schneidschraube
Vis taraudeuse

MF9 x7
3×10mmフランジタッピングビス
Flange tapping screw
Kragenschraube
Vis taraudeuse à flasque

MF10 x2
50575
2.6×10mmタッピングビス
Tapping screw
Schneidschraube
Vis taraudeuse

MF13 x8
ダンパーシャフト
Damper shaft
Dämpferstange
Axe d'amortisseur

MF11 x8
9805567
3×23mm丸ビス
Screw
Schraube
Vis

ME5 x8
3×15mm丸ビス
Screw
Schraube
Vis

MA10 x8
3×10mm丸ビス
Screw
Schraube
Vis

MF12 x12
3×8mm丸ビス
Screw
Schraube
Vis

MA11 x8
3×6mm丸ビス
Screw
Schraube
Vis

MC10
x4
9805600
5mmイモネジ
Grub screw
Madenschraube
Vis pointeau

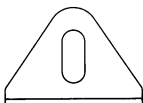

MF14 x2
三角ステー
Triangular stay
Dreiecks-Winkelhalterung
Support triangulaire

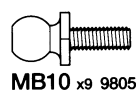

MB10 x9 9805624
6mmビローボール
Ball connector
Kugelfkopf
Connecteur à rotule

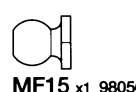

MF15 x1 9805624
ビローボールナット
Ball connector nut
Kugelfkopf-Mutter
Ecrou-connecteur à rotule

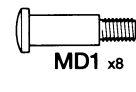

MD1 x8
3×14mm段付ビス
Step screw
Paßschraube
Vis décollétée



ME9
x36
3mmフランジナット
Flange nut
Kragenmutter
Ecrou à flasque



MB12
x8
2220001
3mmロックナット
Lock nut
Sicherungsmutter
Ecrou nylostop

4x4x4

MF16 x2
サイドプレート
Side plate
Seitenplatte
Plaquette latérale
4305424

MA16
x20
3mmナット
Nut
Mutter
Ecrou

MF17
x8
50593
フランジパイプ
Flanged tube
Kragenrohr
Tube à flasque

MF18 x2
3×148mm両ネジシャフト
Threaded shaft
Gewindestange
Tige filetée
9805605

G 37~43

両面テープ x1
Double-sided tape
Doppelklebeband
Adhésif double face
50171



MF4
x2
フロントボディステー
Front body stay
Vordere Karosseriehalterung
Support de carrosserie avant

MG1
x1
六角マウント
Hexagonal mount
Sechskantbefestigung
Support hexagonal

MG2 x1 3455035
アンテナホルダー
Antenna holder
Antennenhalterung
Support d'antenne

MG3
x4
9805234
ホイールハブ
Wheel hub
Radnabe
Moyeu de roue

MB7 x8
50583
3×15mmタッピングビス
Tapping screw
Schneidschraube
Vis taraudeuse

MF8 x2 9805629
3×12mmタッピングビス
Tapping screw
Schneidschraube
Vis taraudeuse

MB8 x13
3×8mmタッピングビス
Tapping screw
Schneidschraube
Vis taraudeuse

MA11 x6
3×6mm丸ビス
Screw
Schraube
Vis

MG4 x2
2×6mm丸ビス
Screw
Schraube
Vis

ナイロンバンド x3
Nylon band
Nylonband
Collier Nylon
50595

3段変速スイッチ x1
3-step controller
3-Stufen-Fahregler
Variateur de vitesse
4505173

MG5 x1
28mmクランクロッド
Crank rod
Gekröpftes Gestänge
Tige coudée

MG6 x1
50633
4mmアジャスター
Adjuster
Einstellstück
Chape à rotule

MG7
x4
9805557
4mmフランジロックナット
Flange lock nut
Sicherungsmutter
Ecrou nylostop à flasque

レジスター x1
Resistor
Widerstand
Résistance
7305015

ウレタンバンド x1
Urethane band
Urethan-Band
Colle élastique
9805091

MG8 x1
スナップピン(大)
Snap pin (large)
Federstift (groß)
Epingle métallique (grande)
50197

MG9
x2
2mmワッシャー
Washer
Beilagscheibe
Rondelle

接点グリス x1
Switch lubricant
Schalter-Schmiermittel
Nettoyant pour contacts électriques
87023



H 44~49

9415645

両面テープ x1
Double-sided tape
Doppelklebeband
Adhésif double face
50171

MG1 x2
六角マウント
Hexagonal mount
Sechskantbefestigung
Support hexagonal

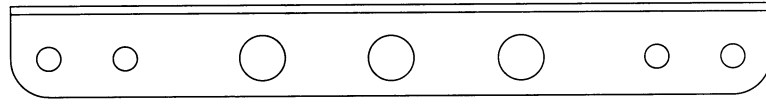

MH1 x2
L型ステー
L-shaped stay
L-Profil-Halterung
Support en L

MA7 x4
50577
3×10mmタッピングビス
Tapping screw
Schneidschraube
Vis taraudeuse

MB8 x20
3×8mmタッピングビス
Tapping screw
Schneidschraube
Vis taraudeuse

MA10 x4
3×10mm丸ビス
Screw
Schraube
Vis

MA11 x8
3×6mm丸ビス
Screw
Schraube
Vis

MG4 x7
2×6mm丸ビス
Screw
Schraube
Vis

ME9
x4
3mmフランジナット
Flange nut
Kragenmutter
Ecrou à flasque

MG8 x2
スナップピン(大)
Snap pin (large)
Federstift (groß)
Epingle métallique (grande)
50197

MA19
x2
50586
3mmワッシャー
Washer
Beilagscheibe
Rondelle

★スペアパーツ、オプションパーツなどの部品請求には、別紙のアフターカードが必要です。部品請求をなさる方は別紙のアフターカードに氏名、住所、郵便番号、電話番号を記入し、必要部分を○でかこみ代金を現金書留または定額為替として一緒に田宮模型アフターサービス

係にお申し込み下さい。ご送金は郵便振替もご利用いただけます。〈お問い合わせ電話番号〉静岡 054-283-0003 東京 03-3899-3765(静岡へ自動転送)

営業時間/平日(月～金曜日)8:00～20:00 祝日▶休み

0200



田宮模型

静岡市恩田原3-7 〒422-8610

★部品請求にはこのカードが必要です。
 部品請求をなさる方はあなたの氏名、住所、郵便
 番号、電話番号をこのカードに記入して下さい。

JUGGERNAUT²

(FORD F-350)



110 電動ラジオコントロール
 4×4 モンスタースティックアップ
ジャグナート2
 (フォードF-350)



部品をなくしたり、こわした方は、下のステッカー
 が貼られたアフターサービス取り扱い店でご注文い
 ただけます。当社アフターサー
 ビスに直接ご注文する場合は、
 このカードの必要部品を○でか
 こみ代金を現金書留または、定
 額小為替(100円以下は切手可)
 と一緒に申し込み下さい。な
 お、ご送金にはタミヤカードや
 郵便振替もご利用いただけます。

安心して注文できる
 タミヤのパーツを



ポティ(フロント・リア).....	2,500円
ウインドウ.....	820円
メインシャーシ(2個).....	1,400円
Aパーツ.....	840円
Bパーツ(1個).....	850円
Cパーツ.....	1,000円
Dパーツ(1個).....	520円
Eパーツ(1個).....	550円
Fパーツ(1個).....	430円
Gパーツ.....	790円
Hパーツ.....	800円
Jパーツ(1個).....	490円
Kパーツ.....	1,000円
Mパーツ.....	1,000円
Nパーツ.....	580円
Pパーツ.....	540円
ベアリングホルダー、27T(長・短)・30T・40Tプラグヤ(各1個).....	530円
タイヤ・ホイール(左右各1本).....	2,800円
プロペラジョイント・ユニバーサルジョイント(各2個).....	1,900円
袋詰A.....	1,200円
15Tピニオン(1個).....	220円
ギヤハブ・スペーサー.....	300円
ドライブシャフト、ギヤシャフトA・B(1台分).....	400円

ヒートシंकA・B.....	240円
ギヤケースプレート.....	260円
モータープレート.....	120円
1150メタル(2個).....	220円
3×32mm丸ビス(4本).....	220円
袋詰B.....	2,500円
ドライブギヤ(1個).....	280円
15T・18Tベベルギヤ、ベベルシャフト長・短(各2個).....	900円
6mmビローボール・ビローボールナット(各2個).....	270円
3mmロックナット(1個).....	90円
袋詰C.....	2,000円
デフカバー・リングギヤ(各2個).....	740円
ベベルギヤ大・小、ベベルシャフト(1台分).....	500円
ドライブシャフト長・短(各1本).....	620円
5mmイモネジ(5個).....	220円
袋詰D.....	2,000円
Uボルト(4本).....	320円
リーフスプリング(2本).....	590円
シャックル(8個)、スプリングシート(2個).....	320円
袋詰E.....	2,000円
ホイールアクスル(2本).....	540円
バンパー(2個).....	840円
3×71mm・89mm・132mm両ネジシャフト(1台分).....	290円
袋詰F.....	2,000円
サイドプレート(2個).....	600円
リヤボディステー.....	350円
ピンジ(2個).....	250円
コイルスプリング(2本).....	270円
3×12mmタッピングビス(4本).....	170円
3×18mmタッピングビス(2本).....	150円
3×23mm丸ビス(10本).....	180円
3×14.8mm両ネジシャフト(2本).....	250円
袋詰G.....	1,400円
3段変速スイッチ.....	800円
レジスター.....	520円
ホイールハブ(2個).....	220円
アンテナホルダー.....	120円
ウレタンバンド(4本).....	120円
4mmフランジロックナット(4個).....	180円
袋詰H.....	450円
モーター(1個).....	1,320円
アンテナパイプ(30cm).....	270円
ステッカー.....	700円
説明図.....	600円

この他にも修理や整備のためのSP・OPパーツが発売されて
 います。お近くの模型店店頭、または当社アフターサー
 ビスでお買い求め下さい。

送 料
 十字レンチ、六角棒レンチ、3mmイモネジ×4(SP.38).....200円・120円
 耐熱両面テープ(SP.171).....300円・120円
 スナップピン大×10、小×5(SP.197).....200円・90円
 4mmEリング×7(SP.380).....100円・90円

2.6×10mmタッピングビス×5(SP.575).....	100円・80円
3mmイモネジ×10(SP.576).....	200円・80円
3×10mmタッピングビス×10(SP.577).....	100円・80円
3×15mmタッピングビス×10(SP.583).....	150円・80円
3mmワッシャー×15(SP.586).....	100円・80円
5mmEリング×5(SP.589).....	100円・80円
5mmビローボール×10(SP.592).....	300円・80円
4×6mmフランジハイフ×5(SP.593).....	150円・80円
ナイロバンド×10(SP.595).....	150円・80円
4mmアジャスター×6(SP.633).....	150円・90円
1150ラバーシールベアリング×4(OP.8).....	1,200円・120円
ネジ止め剤(87004).....	250円・160円
接点グリス(87023).....	300円・160円
セラミックグリス(87025).....	400円・160円

《送料について》 送料が表示されている部品は、送料が
 別に必要です。部品を2個以上ご注文の場合、最も高い
 送料(1個分)だけで結構です。部品の合計が5,000円
 を越える場合、送料はサービスとなります。

《郵便振替のご利用法》 お近くの郵便局にある郵便払込
 用紙の通信欄にこのカードを参考に ITEM 番号、スケール、
 製品名、部品名、数量を必ずご記入下さい。振込人住所
 欄には電話番号もお書きいただき、口座番号・00810-
 9-1118、加入者名・田宮模型でお振込み下さい。

《タミヤカード》 タミヤカードを利用されますと部品の
 入手が早く簡単です。詳しくは、アフターサービスでお
 問合わせください。

For Japanese use only! ITEM 58256

住所	<input type="text"/>
電話 ()	<input type="text"/>
氏名	<input type="text"/>

★パーツの価格は予告なく変更となる場合があります



0200

静岡市恵田原3-7 〒422-8610

AFTER MARKET SERVICE CARD

When purchasing Tamiya replacement parts, please take or send this form to your local Tamiya dealer so that the parts required can be correctly identified and supplied. Please note that specifications, availability and price are subject to change without notice.

KUNDENNACHBETREUUNGS-KARTE

Wenn Sie TAMIYA-Ersatzteile kaufen möchten, nehmen Sie bitte zur Unterstützung dieses Formular mit zu Ihrem örtlichen Fachhändler. Bezüglich der Angaben, der Lagerhaltung der Artikel und der Preise sind Änderungen vorbehalten.

**SERVICE APRES-VENTE
LISTE PIECES DETACHEES**

Afin de vous permettre de vous procurer des pièces de rechange Tamiya, Amenez cette liste à votre point de vente Tamiya qui ne manquera pas de vous renseigner. Veuillez noter que les caractéristiques, disponibilité et prix peuvent changer sans avis préalable.

PARTS CODE

0335173 Front & Rear Body
0335174 Window
4005074 Main Chassis (2 pcs.)
0005759 A Parts (A1-A6)
0005760 *1 B Parts (B1-B5) (1 pc.)
0005721 C Parts (C1)
0005296 *1 D Parts (D1 & D2) (1 pc.)
0005761 *1 E Parts (E1-E10) (1 pc.)
0005723 *2 F Parts (F1 & F2) (1 pc.)
0005724 G Parts (G1-G8)
0005762 H Parts (H1 & H2)
0115246 *2 J Parts (J1-J5) (1 pc.)
0115247 K Parts (K1-K4)
0115249 M Parts (M1-M7)
0115251 N Parts (N1-N3)
0115252 P Parts (P1-P4)
9335321 Gear Bag
 Bearing Holder x1 27T Plastic Gear (Long) x1
 27T Plastic Gear (Short) x1 30T Plastic Gear x1
 40T Plastic Gear x1
9805607 *1 Tires w/Wheels (L & R, 1 pc. each)
9415646 Propeller Joint Bag (MP1 & MP2, 2 pcs. each)
9415638 Metal Parts Bag A
9415639 Metal Parts Bag B
9415640 Metal Parts Bag C
9415641 Metal Parts Bag D
9415642 Metal Parts Bag E
9415643 Metal Parts Bag F
9415644 Metal Parts Bag G
9415645 Metal Parts Bag H
4305125 *1 Motor Pinion (MA1 x1)
3515003 *1 15T Pinion Gear (MA2 x1)
9805658 Gear Hub & Spacer (MA3 & MA20)
9805656 Drive Shaft, Gear Shaft A & B
 (MA4 x1, MA5 x2, MA6 x1)
50577 3x10mm Tapping Screw (MA7 x10)
9805584 3x32mm Screw (MA8 x4)
50576 3mm Grub Screw (MA13 x10)
50038 Tool Set (Box Wrench, Hex Wrench, MA13 x4)
9805622 1150 Metal Bearing (MA14 x2)

50380 E-ring Set (MA17 x1...etc.)
50586 3mm Washer (MA19 x15)
9805657 Heat Sink A & B (MA21 & MA22)
5495023 *1 Drive Gear (MB1 x1)
9805659 Bevel Gear & Bevel Shaft
 (MB2, MB3, MB13, MB14, 2 pcs. each)
50583 3x15mm Tapping Screw (MB7 x10)
9805624 6mm Ball Connector & Ball Connector Nut
 (MB10 & MF15, 2 pcs. each)
53008 1150 Sealed Ball Bearing (MB11 x4)
2220001 3mm Lock Nut (MB12 x1)
9445934 Bevel Gear Bag (MC1 x6, MC2 x4, MC3 x2)
9445933 Diff. Cover & Ring Gear
 (MC4 & MC5, 2 pcs. each)
9805229 *1 Drive Shaft (MC6 & MC7, 1 pc. each)
9805600 5mm Grub Screw (MC10 x5)
50589 5mm E-ring (MC12 x5)
50592 5mm Ball Connector (MD2 x10)
9805602 *1 U-Bolt (MD3 x4)
9805660 *1 Shackle & Spring Seat (MD4 x8, MD6 x2)
9805603 *1 Leaf Spring (MD5 x2)
9805604 *1 Wheel Axle (ME1 x2)
9445940 Threaded Shaft Bag (ME2 x2, ME3 x1, ME4 x1)
9805205 *2 Coil Spring (MF1 x2)
9805661 Hinge (MF2 x2)
4305425 Rear Body Stay (MF6)
9805575 3x18mm Tapping Screw (MF7 x2)
9805629 3x12mm Tapping Screw (MF8 x4)
50575 2.6x10mm Tapping Screw (MF10 x5)
9805567 3x23mm Screw (MF11 x10)
4305424 Side Plate (MF16 x2)
50593 4x6mm Flanged Tube (MF17 x5)
9805605 3x148mm Threaded Shaft (MF18 x2)
3450035 Antenna Holder (MG2)
9805234 *1 Wheel Hub (MG3 x2)
50633 4mm Adjuster (MG6 x6)
9805557 4mm Flange Lock Nut (MG7 x4)
50197 Snap Pin Set (MG8 x10, Small x5)
4245017 Gear Box Plate
4305423 Bumper (2 pcs.)
4505173 Speed Controller

7305015 Resistor
9805091 Urethane Band (4 pcs.)
50171 Heat Resistant Double-Sided Tape
50595 Nylon Band w/Metal Hook (10 pcs.)
87004 Liquid Thread Lock
87023 Switch Lubricant
87025 Ceramic Grease
7435044 *1 Motor (1 pc.)
6095003 Antenna Pipe (30cm)
9495342 Sticker
1055951 Instructions

*1 Requires 2 sets for one car.
*2 Requires 4 sets for one car.

**R/C SPARE PARTS & HOP-UP OPTIONS
ITEM NO.**

53011 3x6mm Titanium Round Head Screw (10 pcs.)
53012 3x10mm Titanium Round Head Screw (10 pcs.)
53013 3x15mm Titanium Round Head Screw (10 pcs.)
53014 3x20mm Titanium Round Head Screw (10 pcs.)
53015 3x8mm Titanium Tapping Screw (10 pcs.)
53016 3x12mm Titanium Tapping Screw (10 pcs.)
53017 3x15mm Titanium Tapping Screw (10 pcs.)
53021 3mm Aluminum Nut (20 pcs.)
53022 3mm Aluminum Lock Nut (10 pcs.)
53024 4mm Aluminum Flange Lock Nut (10 pcs.)
53029 1150 Sealed Ball Bearing (2 pcs.)
53030 850 Sealed Ball Bearing (4 pcs.)
53065 1260 Sealed Ball Bearing (2 pcs.)
53095 3x10mm Titanium Tapping Screw (10 pcs.)
53159 4mm Anodized Aluminum Flange Lock Nuts (Blue)
53160 4mm Anodized Aluminum Flange Lock Nuts (Red)
53161 4mm Anodized Aluminum Flange Lock Nuts (Gold)
53162 4mm Anodized Aluminum Flange Lock Nuts (Black)
53284 5mm Aluminum Ball Connector (10 pcs.)
53347 3x3mm Spring Set Screw (10 pcs.)
53369 Monster Truck Aluminum Damper Set (4 pcs.)
53370 R/C Light Bulb Set (for Monster Truck)
53383 Monster Truck Aluminum Suspension Arm
53385 Monster Truck Aluminum Steering Rod