

PARTS

シャーシフレームL,R × 1
 Chassis/frame (right & left) L 4005064
 Chassisrahmen rechts & links R 4005065
 Longérons droit et gauche

床板 20
 Floor board 6605004
 Bodenbrett
 Latte de plancher

両面テープ 8
 Double-sided tape 9495240
 Doppelklebeband
 Adhésif double face

アンダープレート × 1
 Lower plate 4305376
 Bodenplatte
 Plaque inférieure

コーナーフレームA × 2
 Deck frame A 4305373
 Plattformrahmen A
 Longeron A

D PARTS
 × 2
 0005605

ステッカー × 1
 Sticker 9495240

B PARTS
 × 2
 0005500

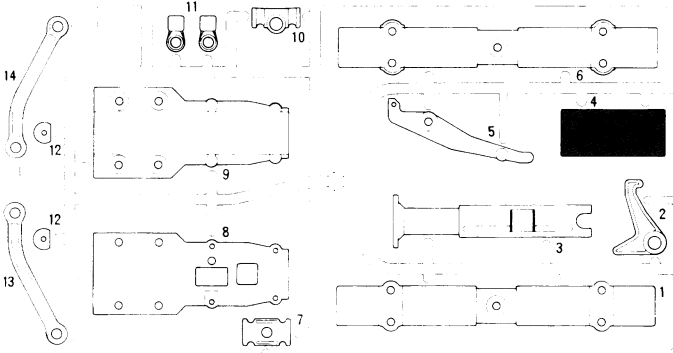

C PARTS
 × 1
 0005501

不要部品
 Not used.
 Nicht verwenden.
 Non utilise.

赤色パーツ 2
 Red parts 0115106
 Roten Teile
 Pièces rouges

オレンジパーツ × 1
 Orange parts 0115171
 Orangen Teile
 Pièces oranges

コーナーフレームB,C × 1
 Deck frame B, C B 4305374
 Plattformrahmen B, C C 4305375
 Longérons B, C

フロントパネル × 1
 Front panel 4305377
 Vordere Platte
 Plaque avant

バンパーステー × 1
 Bumper stay 4035050
 Stoßfänger-Halter
 Support de pare-chocs

タイヤ 8
 Tire 9805456
 Reifen
 Pneu

A ①~③ 9415258

MA3 × 4 50577
 3 × 10mm タッピングビス
 Tapping screw
 Schneidschraube
 Vis taraudeuse

MA6 × 12 50586
 3mm ワッシャー
 Washer
 Beilagscheibe
 Rondelle

MA1 × 10
 3 × 8mm 丸ビス
 Screw
 Schraube
 Vis

MA4 × 10
 3mm フランジナット
 Flange nut
 Kragenmutter
 Ecrou à flasque

MA2 × 12
 3 × 10mm 丸ビス
 Screw
 Schraube
 Vis

MA5 × 12 2220001
 3mm ロックナット
 Lock nut
 Sicherungsmutter
 Ecrou nylostop

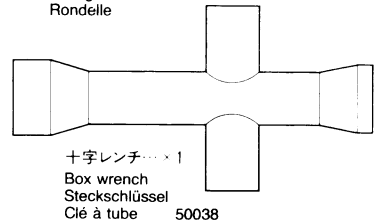

B ④~⑦ 9415259
MB1 × 1 9405864

カブラージョイント
 King pin
 Bolzen für Arretierstück
 Axe de verouillage

MB3 × 2 50596
 5mm アジャスター
 Adjuster
 Einstellstück
 Chape à rotule









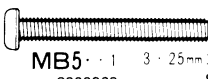

リターンズプリング
 Return spring
 Ausrück-Feder
 Ressort de rappel

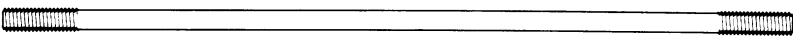
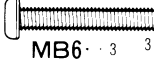
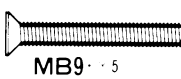
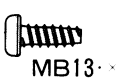
MB4 × 2
 ホールドスプリング
 Hold spring
 Halterfeder
 Ressort de rappel

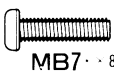





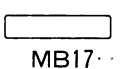



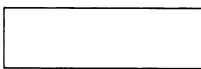
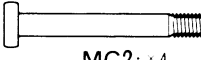

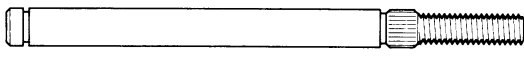
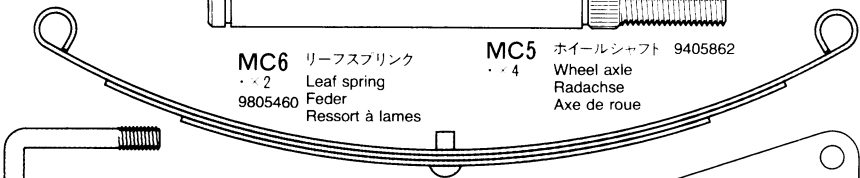
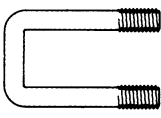
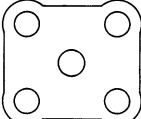
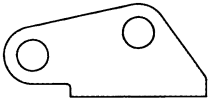
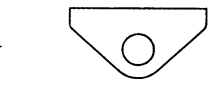
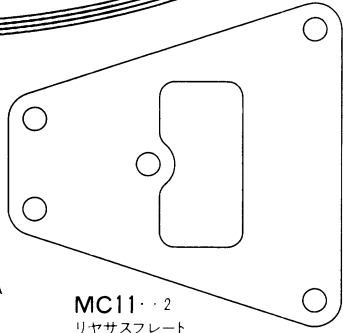
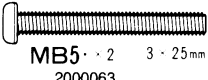
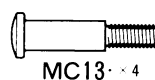

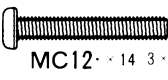
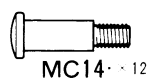
六角棒レンチ × 1
 Hex wrench 50038
 Imbusschlüssel
 Clé Allen

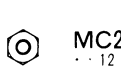
カブラープレート × 1
 Coupler plate
 Kupplungsplatte
 Plaque d'attelage

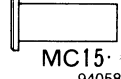



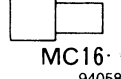
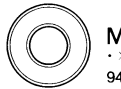



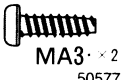

B 9415259

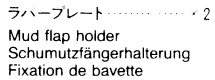
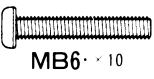
 MB5 · · 1 2000063 3 · 25mm 丸ビス Screw Schraube Vis	 MB8 · · 6 2 · 6mm 丸ビス Screw Schraube Vis	 MB12 · · 1 3 · 12mm タッピングビス Tapping screw Schneidschraube Vis taraudeuse	 MB16 · · 1 3 · 105mm 両ネジシャフト Threaded shaft Gewindestange Tige filetée
 MB6 · · 3 3 · 18mm 丸ビス Screw Schraube Vis	 MB9 · · 5 3 · 23mm 皿ビス Screw Schraube Vis	 MB13 · · 1 3 · 8mm タッピングビス Tapping screw Schneidschraube Vis taraudeuse	 MA4 · · 17 3mm フランジナット Flange nut Kragennutter Ecrou à flasque
 MB7 · · 8 3 · 12mm 丸ビス Screw Schraube Vis	 MB10 · · 2 2 · 8mm キャップスクリュー Cap screw Zylinderkopfschraube Vis à tête cylindrique	 MB14 · · 6 50573 2 · 8mm タッピングビス Tapping screw Schneidschraube Vis taraudeuse	 MA5 · · 2 2220001 3mm ロックナット Lock nut Sicherungsmutter Ecrou nylstop
 MA1 · · 5 3 · 8mm 丸ビス Screw Schraube Vis	 MB11 · · 2 5mm ヒロホール 50592 Ball connector Kugelkopf Connecteur à rotule	 MB15 · · 3 9405864 ジョイントナット Coupler nut Spannmutter Ecrou d'attelage	 MB17 · · 2 3 · 14mm シャフト Shaft Achse Axe

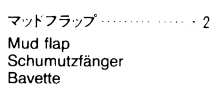
C 8~16 9415260

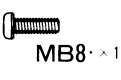
 MC1 · · 4 ダンパーシリンダー Damper cylinder Dämpfer-Zylinder Corps d'amortisseur	 MC2 · · 4 9405864 ダンパーシャフト Damper shaft Dämpferstange Axe d'amortisseur	 MC3 · · 4 ダンパースプリング Damper spring Dämpfer-Feder Ressort d'amortisseur	 MC4 · · 4 ダンパーキャップ Cylinder cap Zylinder-Kappe Capuchon d'amortisseur	 MC5 · · 4 ホイールシャフト 9405862 Wheel axle Radachse Axe de roue	 MC6 · · 2 9805460 リーフスプリング Leaf spring Feder Ressort à lames	 MC7 · · 4 Uホルト U Bolt U-Bolzen Boulon en U	 MC8 · · 2 リーフスベアサー Spring seat Federsitz Assise de ressort	 MC9 · · 4 リヤサステーA Rear suspension stay A Hintere Aufhängungsstrebe A Support de suspension arrière A	 MC10 · · 4 リヤサステーB Rear suspension stay B Hintere Aufhängungsstrebe B Support de suspension arrière B	 MC11 · · 2 リヤサスプレート Rear suspension plate Hintere Aufhängungsplatte Plaquette de suspension arrière	
 MB5 · · 2 2000063 3 · 25mm 丸ビス Screw Schraube Vis	 MC13 · · 4 3 · 18mm 段付ビス Step screw Paßschraube Vis décollétée	 MC17 · · 4 2220003 4mm フランジロックナット Flange lock nut Kragennutter Ecrou nylstop à flasque	 MC19 · · 8 2320005 4mm Eリング E-Ring Circlip	 MC12 · · 14 3 · 20mm 丸ビス Screw Schraube Vis	 MC14 · · 12 3 · 14mm 段付ビス Step screw Paßschraube Vis décollétée	 MA4 · · 28 3mm フランジナット Flange nut Kragennutter Ecrou à flasque	 MC20 · · 12 2mm ナット Nut Mutter Ecrou	 MA2 · · 8 3 · 10mm 丸ビス Screw Schraube Vis	 MC15 · · 2 9405864 5 · 13mm 丸フッシュ Round bushing Kreishülse Entretoise	 MA5 · · 12 2220001 3mm ロックナット Lock nut Sicherungsmutter Ecrou nylstop	 MC21 · · 4 9805337 ホイールハブ Wheel hub Radnabe Moyeu de roue
 MB8 · · 12 2 · 6mm 丸ビス Screw Schraube Vis	 MC16 · · 4 9405864 ダンパーカラー Damper collar Dämpferkragen Collier d'amortisseur	 MC18 · · 8 9405862 1150 メタル Metal bearing Metall-Lager Palier en métal	 グリス 1 Grease 9405863 Fett Graisse								

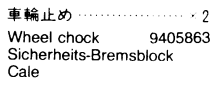
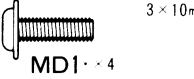
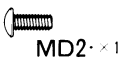
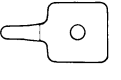
D 17~26 9415261

 MA3 · · 2 50577 3 · 10mm タッピングビス Tapping screw Schneidschraube Vis taraudeuse	 MA4 · · 14 3mm フランジナット Flange nut Kragennutter Ecrou à flasque	 ラバープレート 2 Mud flap holder Schmutzfängerhalterung Fixation de bavette	
 MB6 · · 10 3 · 18mm 丸ビス Screw Schraube Vis	 MB13 · · 2 3 · 8mm タッピングビス Tapping screw Schneidschraube Vis taraudeuse	 MA5 · · 2 2220001 3mm ロックナット Lock nut Sicherungsmutter Ecrou nylstop	 マッドフラップ 2 Mud flap Schmutzfänger Bavette
 MB7 · · 2 3 · 12mm 丸ビス Screw Schraube Vis	 MB8 · · 10 2 · 6mm 丸ビス Screw Schraube Vis	 MC20 · · 16 2mm ナット Nut Mutter Ecrou	 車輪止め 2 Wheel chock 9405863 Sicherheits-Bremsblock Caiere
 MD1 · · 4 3 · 10mm フランジ付丸ビス Flanged screw Kragenschraube Vis à flasque	 MD2 · · 16 2 · 5mm 丸ビス Screw Schraube Vis	 MD3 · · 10 フック Hook Haken Crochet	 チェーン 5 Chain 9445640 Kette Chaîne

FLATBED SEMI-TRAILER for TAMIYA 1/14 SCALE R/C TRACTOR TRUCK

AFTER MARKET SERVICE CARD

When purchasing Tamiya replacement parts, please take or send this form to your local Tamiya dealer so that the parts required can be correctly identified and supplied. Please note that specifications, availability and price are subject to change without notice.

PARTS CODE

0005500*1 B Parts (B1-B14)
0005501 C Parts (C1-C7)
0005605*1 D Parts (D1-D11)
0115106*1 Red Parts (S1, 2 pcs.)
0115171 Orange Parts (S1, 2 pcs.)
0445258*2 V Parts (V1 & V2)
9805456*2 Tire (2 pcs.)
4305373*1 Deck Frame A
4305374 Deck Frame B
4305375 Deck Frame C
4005064 Chassis Frame L

KUNDENNACHBETREUUNGS-KARTE

Wenn Sie TAMIYA-Ersatzteile kaufen möchten, nehmen Sie bitte zur Unterstützung dieses Formular mit zu Ihrem örtlichen Fachhändler. Bezüglich der Angaben, der Lagerhaltung der Artikel und der Preise sind Änderungen vorbehalten.

4005065 Chassis Frame R
4305376 Lower Plate
6605004 Floor Board
4305377 Front Panel
4035050 Bumper Stay
9415258 Metal Parts Bag A
9415259 Metal Parts Bag B
9415260 Metal Parts Bag C
9415261 Metal Parts Bag D
50577 3x10mm Tapping Screw (MA3 x10)
50586 3mm Washer (MA6 x15)
50596 5mm Adjuster (MB3 x6)

SERVICE APRES-VENTE LISTE PIECES DETACHEES

Afin de vous permettre de vous procurer des pièces de rechange Tamiya, Amenez cette liste à votre point de vente Tamiya qui ne manquera pas de vous renseigner. Veuillez noter que les caractéristiques, disponibilité et prix peuvent changer sans avis préalable.

50592 5mm Ball Connector (MB11 x10)
50573 2x8mm Tapping Screw (MB14 x10)
9805460 Leaf Spring (MC6 x2)
9805337*1 Wheel Hub (MC21 x2)
9445640 Chain Bag
50038 Tool Set
(Box wrench, Hex wrench, etc...)
9495240 Sticker & Tape
1055689 Instructions
*1 Requires 2 sets for a car.
*2 Requires 4 sets for a car.

TAMIYA SPARE PARTS & HOP-UP OPTIONS

Tamiya offers Spare Parts & Hop-Up Options for improved performance at the track. Visit your local Tamiya dealer for assistance. Please note that specifications, availability and price are subject to change without notice.

ITEM NO.

50411 Flex Sticker Sheet (Fluorescent Red)
50412 Flex Sticker Sheet (Fluorescent Yellow)
50413 Flex Sticker Sheet (Fluorescent Green)
53008 1150 Sealed Ball Bearing Set (4 pcs.)
53029 1150 Sealed Ball Bearing Set (2 pcs.)
56301 1/14 Scale R/C Tractor Truck King Hauler

TAMIYA ERSATZTEILE & HOP-UP-TEILE

Für bessere Fahrleistung auf der Piste bietet TAMIYA Ersatzteile und Hop-Up-Teile an. Besuchen Sie Ihren örtlichen Fachhändler, er wird Ihnen helfen. Bezüglich der Angaben, der Lagerhaltung der Artikel und der Preise sind

56304 1/14 Scale R/C Tractor Truck Globe Liner
56305 1/14 Scale R/C Tractor Truck Mercedes-Benz 1838LS
56501 Tractor Truck Electrical Unit Set (Light & Baking Beeper)
56502 Semi-Trailer Light Set
56503 Tractor Truck Oil Shock (2 pcs.)

PIECES DETACHEES ET OPTIONNELLES

Tamiya propose des pièces détachées et pièces optionnelles pour améliorer les performances sur la piste. Rendez vous chez votre détaillant habituel pour tous renseignements. Veuillez noter que les caractéristiques, disponibilités et prix peuvent changer sans avis préalable.

56504 Roof Spoiler
56505 Motorized Support Legs
56506 Animal Guard
56507 Telescopic Antenna

★部品請求にはこのカードが必要です。

部品請求をなさる方はあなたの氏名、住所、郵便番号、電話番号をこのカードに記入して下さい。

FLATBED SEMI-TRAILER for TAMIYA 1/14 SCALE R/C TRACTOR TRUCK

1/14 電動RCビッグトラックシリーズNO.6

トレーラートラック用

フラットベッド・セミトレーラー



部品をなくしたり、こわした方は、このカードの必要部品を てかこみ、代金を現金書留または定額為替として一緒に田宮模型アフターサービス係にお申し込み下さい。なおお送金には郵便振替もご利用いただけます。

お問合せ電話番号 03-3899-3765(東京)
054-283-0003(静岡)
営業時間 平日(月～金曜日) 8:00～17:00祝日▶休み

郵便振替のご利用方法▶郵便局の払込用紙の通信欄に、このカードを参考にITEM番号、スケール、製品名、部品名、数量を必ずご記入下さい。払込住所欄には電話番号もお書きください。口座番号・00810-9-1118、加入者名・田宮模型でお申し込み下さい。

コーナーフレームA(1コ).....900円
コーナーフレームB.....400円
コーナーフレームC.....400円
シャーシフレームL.....1,450円
シャーシフレームR.....1,450円
アンダープレート.....2,100円
フロア用床板(1台分).....1,350円
フロントパネル.....600円

バンパーステア.....580円
Bパーツ(1コ).....800円
Cパーツ.....900円
Dパーツ(1コ).....1,350円
赤色パーツ(1コ).....220円
オレンジパーツ.....220円
Vパーツ(1コ).....520円
タイヤ(2コ).....720円
袋詰A.....550円
袋詰B.....900円
袋詰C.....2,500円
リフスプリング(2コ).....520円
ホイールハブ(2コ).....220円
袋詰D.....1,100円
チェーン袋詰(1台分).....550円
ステッカー・両面テープ.....560円
説明図.....600円

この他にも修理や整備のためのRCスペアパーツが発売されています。お近くの模型店店頭、または当社アフターサービスでお買い求め下さい。

送 料
十字レンチ、六角棒レンチ、3mmイモネジ×4(SP.38).....200円・130円
2×8mmタッピングビス×10(SP.573).....100円・80円
3×10mmタッピングビス×10(SP.577).....100円・80円
3mmワッシャー×15(SP.586).....100円・80円
5mmピロボール×10(SP.592).....300円・80円
5mmアジャスター×5(SP.596).....150円・90円

性能アップのためのオプションパーツも揃ってさらに高性能なマシンに仕上げることも可能です。

OP.NO. 送 料
8 1150ラバーシールベアリング4個セット.....1,200円・130円
29 1150ラバーシールベアリング2個セット.....700円・130円

TR.OP.NO.
2 セミトレーラー・ライトセット.....3,000円・270円
3 アルミオイルダンパーセット.....1,800円・270円
5 オートサポートレッグセット.....6,800円・不要

RCTR.NO.

1 キングハウラー.....38,000円
2 パネルバン・セミトレーラー.....28,800円
3 タンク・セミトレーラー.....34,800円
4 グローブライナー.....38,000円
5 メルセデスベンツ1838LS.....31,800円

送料について
パーツを2個以上ご注文の場合、最も高い金額の送料(1個分)だけで結請です。又、部品代金の合計が5,000円を超える場合、送料はサービスとなります。

※価格には消費税は含まれておりません。

住所

電話 () -

名前

For Japanese use only ☆ITEM 56306

0798 田宮模型
静岡市恵田原3-7 〒422-8610