

PARTS

不要部品

Not used.
Nicht verwendet.
Non utilisé.

ボディ ×1
Body 9805347
Karosserie
Carrosserie
ウイング ×1
Wing 9805347
Spoiler
Aileron
シャーシ ×1
Chassis 0335086
Chassis

フロントホイール ×2
Front wheel 0445145
Vorderrad
Roue avant
リヤホイール ×2
Rear wheel 0445146
Hinterrad
Roue arrière
ステッカー ×1
Sticker 9495103
Motif adhésif

フロントタイヤ ×2
Front tire 6205035
Vorderer Reifen
Pneu avant
リヤタイヤ ×2
Rear tire 6215020
Hinterer Reifen
Pneu arrière
アンテナパイプ ×1
Antenna pipe 6095001
Antennenrohr
Gaine d'antenne

A PARTS ×1 0005363

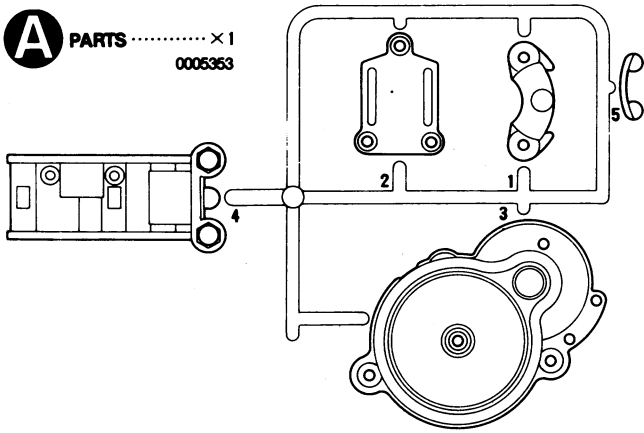

F PARTS ×1 0005367

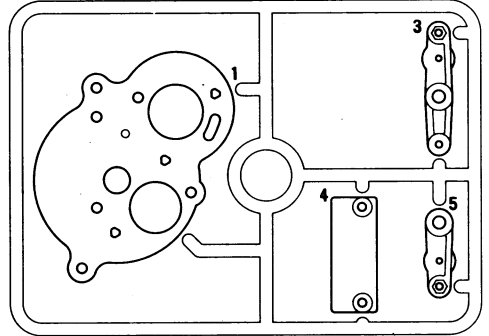

B PARTS ×2 0005363

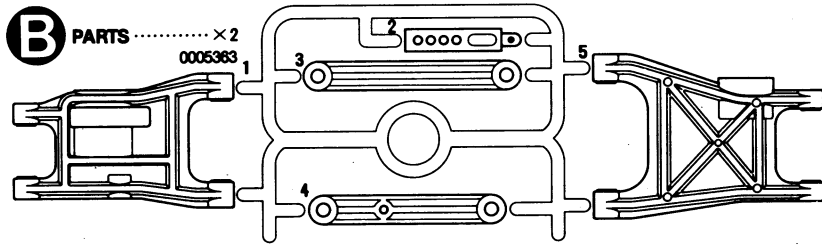

G PARTS ×1 0005368

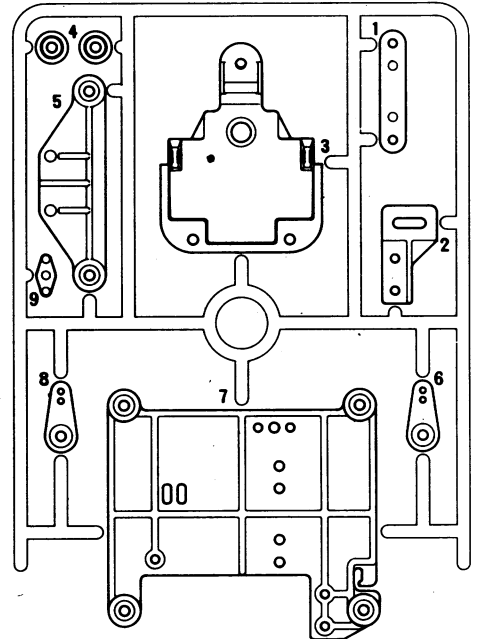

C PARTS ×2 0005364

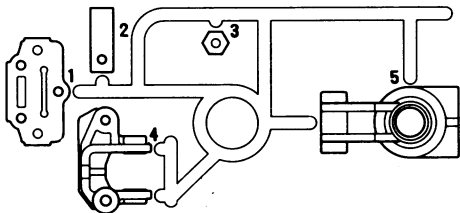

P PARTS ×1 0115085

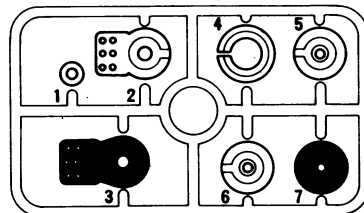

D PARTS ×1 0005365

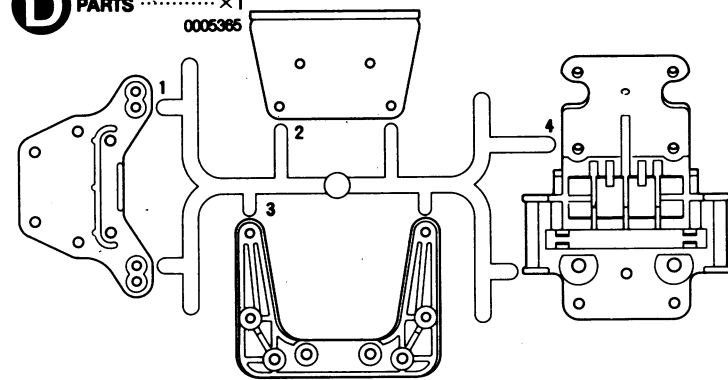

V PARTS ×1 0225053

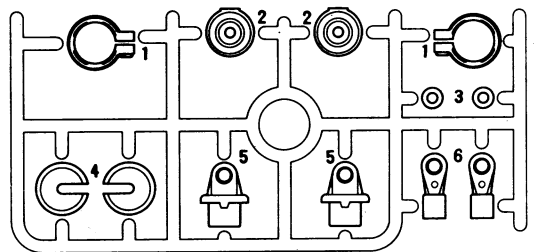

E PARTS ×1 0005366

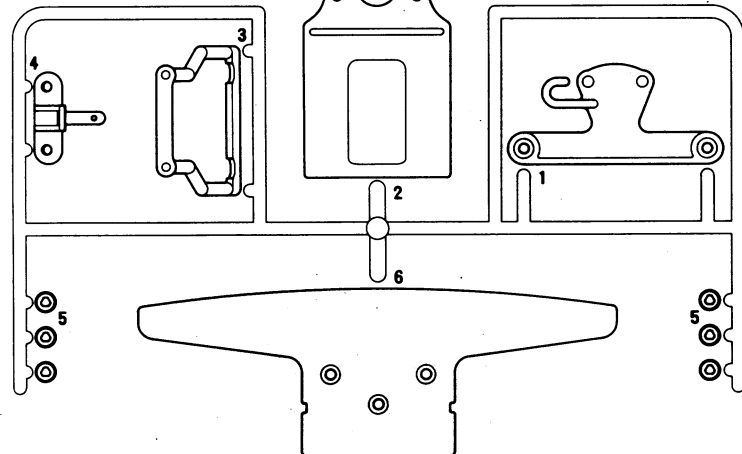

X PARTS ×1 0225054

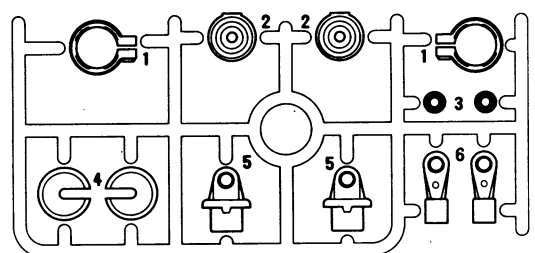

PARTS

プラグヤー袋詰 9335077

GEAR BAG
ZAHNRÄD-BEUTEL
SACHET DE PIGNONNERIE

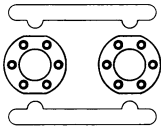

BG1 リテーナー
.....×1
Ball retainer
Kugellagerkäfig
Support de bille

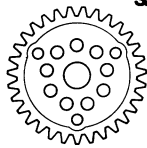

BG2 デフスパーギヤー
.....×1
Differential spur gear
Differentialgetriebe
Couronne de différentiel

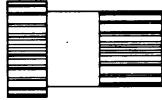

BG3 カウンターギヤー
.....×1
Counter gear
Vorgelege-Rad
Pignon intermédiaire

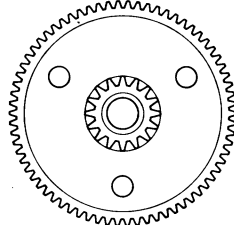

BG4 70Tドライブギヤー
.....×1
70T Spur gear
70Z Stirnradgetriebe
Pignon intermédiaire 70 dents

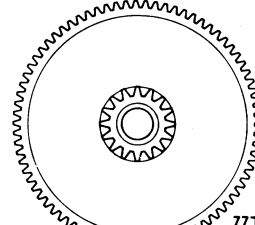

77Tドライブギヤー
77T Spur gear
77Z Stirnradgetriebe
Pignon intermédiaire
77 dents

ブリストーパーック

BLISTER PACK
BLISTER-VERPACKUNG
EMBALLAGE SOUS BLISTER

モーター.....×1
Motor
Moteur

3段変速スイッチ.....×1
Speed controller
Fahrregler
Variateur de vitesse

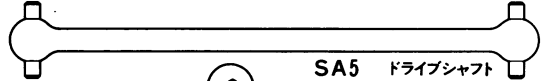

SA5 ドライブシャフト
.....×2
4135032
Drive shaft
Antriebswelle
Arbre d'entraînement

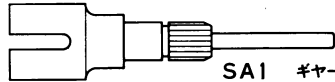

SA1 ギヤーボックスジョイント(L)
.....×1
2595070
Left gear box joint
Getriebegehäuse-Gelenk links
Accouplement de pont gauche

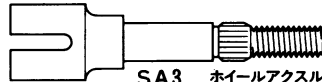

SA3 ホイールアクスル
.....×2
2595071
Wheel axle
Rad-Achse
Axe de roue

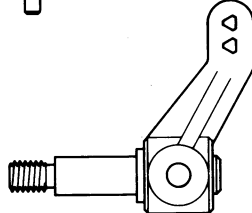

SA6 アップライト
.....×2
0445128
Upright
Achsschenkel
Bras de direction

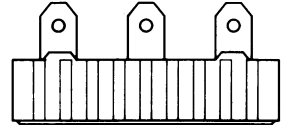

SA7 3端子レジスター
.....×1
7265011
Resistor
Widerstand
Résistance

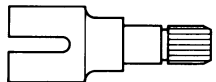

SA2 ギヤーボックスジョイント(R)
.....×1
2595069
Right gear box joint
Getriebegehäuse-Gelenk rechts
Accouplement de pont droit

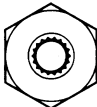

SA4 ホイールハブ
.....×2
5425017
Wheel hub
Radnabe
Moyeu de roue

金具小箱

METAL PARTS SMALL BOX
KLEINE SCHACHTEL METALL-TEILE
PETITE BOITE DE PIÈCES METALLIQUES

コントローラーカバー.....×1
Speed control cover 1805158
Fahrreglerabdeckung
Capot du variateur

ピニオン袋詰 9405540
PINION GEAR BAG
MOTORRITZEL-BEUTEL
SACHET DE PIGNONNERIE MOTEUR

BF1 4×6mmパイプ
.....×2
3580010
Tube
Rohr

BF2 4mmピロボール
.....×5
3455032
Ball connector
Kugelkopf
Connecteur à rotule

BF3 5×33.5mmギヤーシャフト
.....×2
3485035
Shaft
Achse
Axe

BF4 23Tピニオン
.....×1
3505018
23T Pinion Gear
23Z Motorritzel
Pignon moteur 23 dents

ロッド袋詰

ROD BAG
GESTÄNGE-BEUTEL
SACHET DE TRINGLIERIES



BE1 スナップピン
.....×3
2915001
Snap pin
Federstift
Épingle métallique

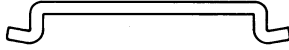

BE2 スイッチロッド
.....×1
5315008
Speed control rod
Fahrreglergestänge
Tringlerie du variateur



BE3 Rコイルスプリング
.....×2
5005019
Rear coil spring
Hintere Feder
Ressort hélicoïdal arrière

BE4 Fコイルスプリング
.....×2
5005041
Front coil spring
Vordere Feder
Ressort hélicoïdal avant

BE5 34mmアジャスターロッド
.....×1
5305008
Rod
Spurstange
Barre

BE6 50mm両ネジシャフト
.....×2
2500030
Threaded shaft
Gewindestange
Tige filetée

BE7 タイロッド
.....×1
5325007
Tie-rod
Zugstange
Barre d'accouplement

プレス部品袋詰

PRESS PARTS BAG
PRESSTEILE-BEUTEL
SACHET DE PIÈCES EMBOUTIES

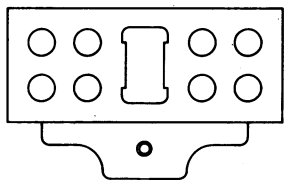

BP1 レジスターカバー
.....×1
4305166
Resistor cover
Abdeckung des Widerstandes
Couvercle de la résistance

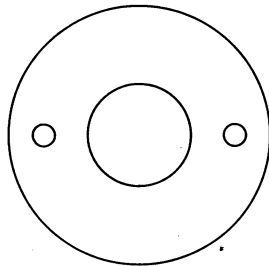

BP2 モータープレート
.....×1
4305125
Motor plate
Motor-Platte
Plaquette-moteur

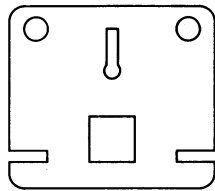

BP3 レジスタープレート
.....×1
4305107
Resistor plate
Widerstandsplatte
Plaquette de la résistance



BP4 8mmゴムパイプ
.....×2
8000056
Rubber tubing
Gummirohr
Tuyau en caoutchouc

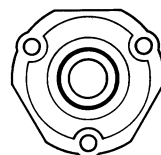

BP5 デフハウジング(A)
.....×1
5415025
Diff housing A
Differential-Gehäuse A
Logement de différentiel A

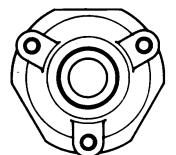

BP6 デフハウジング(B)
.....×1
5415026
Diff housing B
Differential-Gehäuse B
Logement de différentiel B

工具袋詰

TOOL BAG
WERKZEUG-BEUTEL
SACHET D'OUTILLAGE

BT1 4mmアジャスター
.....×5
0115007
Adjuster
Einstellstück
Chape à rotule

BT2 3mm Oリング
.....×4
2995002
O-Ring
Joint torique

BT3 1680メタル
.....×2
5725013
Metal bearing
Metall-Lager
Palier en métal



接点グリス.....×1
Switch lubricant
Schalter-Schmiermittel
Nettoyant pour contacts
électriques



ボールデフグリス.....×1
Ball diff grease
Fett für Kugeldifferential
Graisse pour différentiel à billes

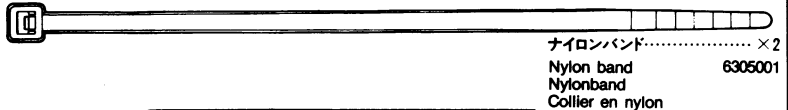

ナイロンバンド.....×2
Nylon band
Nylonband
Collier en nylon

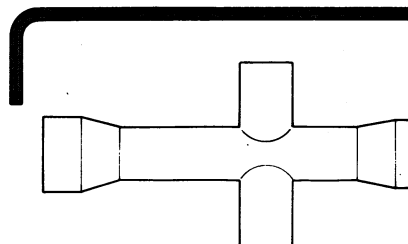

六角レンチ.....×1
Hex wrench
Imbusschlüssel
Clé Allen

十字レンチ.....×1
Box wrench
Steckschlüssel
Clé à tube

両面テープ.....×1
Double sided tape
Doppelklebeband
Adhésif double face

PARTS

金具小箱

METAL PARTS SMALL BOX
KLEINE SCHACHTEL METALL-TEILE
PETITE BOITE DE PIECES METALLIQUES

★金具部品は少し多目に入っています。
予備として使ってください。

★Extra screws & nuts are included. Use them as spares.
★Ersatzschrauben und -muttern liegen bei.
★Des vis et des écrous supplémentaires sont inclus. Les utiliser comme pièces de rechange.

ボールデフ部品袋詰 9405547

DIFFERENTIAL PARTS BAG
DIFFERENTIALTEILE-BEUTEL
SACHET DE PIECES DIFFERENTIEL

- スチールボール (小)
BH1 Steel ball (small)
.....×12
Stahlkugel (klein)
5700031 Bille en acier (petit)
- ディスクハブ
BH2 Disk hub
.....×2
Plattennabe
3455245 Moyeu de disque
- プレッシャーディスク
BH3 Pressure disk
.....×2
Druckplatte
5700027 Rondelle de pression

- 6mm スラストワッシャー
BH4 Thrust washer
.....×2
Druckscheibe
5700026 Rondelle de butée
- スチールボール (大)
BH5 Steel ball (large)
.....×9
Stahlkugel (groß)
5700029 Bille en acier (grand)
- 5mm 皿バネ
BH6 Disk spring
.....×2
Tellerfeder
2310007 Rondelle belleville
- 0.05mm デフスペーサー
BH7 Differential spacer
.....×2
Differential-Distanzstück
2305006 Rondelle de pression de différentiel

ビス袋詰 (A) 9465347

SCREW BAG (A)
SCHRAUBENBEUTEL (A)
SACHET DE VIS (A)

- 3mm フランジナット
BA1 Flange nut
.....×11
Kragenmutter
2230001 Ecrou à flasque
- 3mm ワッシャー
BA2 Washer
.....×24
Beilagscheibe
2300007 Rondelle
- 3mm スプリングワッシャー
BA3 Spring washer
.....×1
Federscheibe
2310002 Rondelle ressort

- 3×36mm 丸ビス
BA4 Screw
.....×3
Schraube
2000053 Vis
- 3×10mm 丸ビス
BA5 Screw
.....×4
Schraube
2000027 Vis
- 3×6mm 丸ビス
BA6 Screw
.....×8
Schraube
2000026 Vis

ビス袋詰 (B) 9465348

SCREW BAG (B)
SCHRAUBENBEUTEL (B)
SACHET DE VIS (B)

- 3×12mm タッピングビス
BB1 Tapping screw
.....×16
Schraube
2080007 Vis
- 3×10mm タッピングビス
BB2 Tapping screw
.....×16
Schraube
2080028 Vis
- 3×8mm タッピングビス
BB3 Tapping screw
.....×21
Schraube
2080009 Vis

- 3×21mm タッピングビス
BB4 Tapping screw
.....×4
Schraube
2080013 Vis
- 3×10mm 皿タッピングビス
BB5 Tapping screw
.....×7
Schraube
2080011 Vis
- 4mm フランジロックナット
BB6 Flange lock nut
.....×4
Sicherungsmutter
2220003 Ecrou nylistop
- 4mm ワッシャー
BB7 Washer
.....×2
Beilagscheibe
2300004 Rondelle

スクリーピン袋詰 9405541

SCREW PIN BAG
SCHRAUBZAPFEN-BEUTEL
SACHET DE VIS DECOLLETÉES

- BS1 3×55mm スクリューピン
.....×2
Screw pin
2885045 Schraubzapfen
Vis décollétée
- BS2 3×46mm スクリューピン
.....×2
Screw pin
2885017 Schraubzapfen
Vis décollétée
- BS3 3×38mm スクリューピン
.....×2
Screw pin
2885022 Schraubzapfen
Vis décollétée
- BS4 3×32mm スクリューピン
.....×2
Screw pin
2885018 Schraubzapfen
Vis décollétée
- BS5 3×22mm スクリューピン
.....×2
Screw pin
2885023 Schraubzapfen
Vis décollétée
- BS6 Rダンバーシャフト
.....×2
Rear piston rod
2595068 Hintere Kolbenstange
Axe de piston arrière
- BS7 Fダンバーシャフト
.....×2
Front piston rod
2595067 Vordere Kolbenstange
Axe de piston avant

ビス袋詰 (C) 9465349

SCREW BAG (C)
SCHRAUBENBEUTEL (C)
SACHET DE VIS (C)

- 2×8mm キャップスクリュー
BC1 Cap screw
.....×3
Zylinderkopfschraube
2040002 Vis pointeau
- 2×8mm タッピングビス
BC2 Tapping screw
.....×4
Schraube
2080026 Vis
- 2×6mm 丸ビス
BC3 Screw
.....×3
Schraube
2000006 Vis

- 3×18mm 段付ビス
BC4 Step screw
.....×10
Paßschraube
2080016 Vis décollétée
- 3×14mm 段付ビス
BC5 Step screw
.....×8
Paßschraube
2080014 Vis décollétée
- 2mm ナット
BC6 Nut
.....×3
Mutter
2200012 Ecrou
- 2mm ワッシャー
BC7 Washer
.....×3
Beilagscheibe
2300001 Rondelle

ビス袋詰 (D) 9465350

SCREW BAG (D)
SCHRAUBENBEUTEL (D)
SACHET DE VIS (D)

- 3×15mm 丸皿ビス
BD1 Screw
.....×7
Schraube
2020006 Vis
- 3mm イモネジ
BD2 Grub screw
.....×1
Madenschraube
2070002 Vis pointeau
- 2.6×10mm タッピングビス
BD3 Tapping screw
.....×1
Schraube
2080008 Vis

- 1150 プラベアリング
BD4 Plastic bearing
.....×10
Plastik-Lager
0445032 Palier en plastique
- 850 プラベアリング
BD5 Plastic bearing
.....×2
Plastik-Lager
0445079 Palier en plastique
- 4mm Eリング
BD6 E-Ring
.....×2
Circlip
2320005

★部品請求にはこのカードが必要です。

部品請求をなさる方はあなたの氏名、住所、郵便番号、電話番号をこのカードに記入して下さい。

MADCAP

1/10 RC マッドキャップ 2WD

部品をなくしたり、こわした方は、このカードの必要部品を○でかこみ、代金を現金書留または定額為替として一緒に田宮模型アフターサービス係にお申し込み下さい。なおご送金には郵便振替もご利用いただけます。(右にある郵便振替ご利用の説明をご覧下さい。送金手数料が安くすみます。)

- | | |
|----------|--------|
| ボディ、ウイング | 1,320円 |
| シャーシ | 920円 |
| A部品 | 570円 |
| B部品(1コ) | 470円 |
| C部品(1コ) | 420円 |
| D部品 | 520円 |
| E部品 | 620円 |
| F部品 | 420円 |
| G部品 | 520円 |
| P部品 | 320円 |
| V部品 | 470円 |
| X部品 | 470円 |
| フロントホイール | OP.57 |
| リヤホイール | OP.58 |
| リヤタイヤ | OP.59 |
| ビス袋詰(A) | 270円 |
| ビス袋詰(B) | 320円 |
| ビス袋詰(C) | 320円 |
| ビス袋詰(D) | 320円 |
| スクリーピン袋詰 | 420円 |
| ロッド袋詰 | 520円 |

- | | |
|---------------------|-----------|
| プレス部品袋詰 | 620円 |
| 工具袋詰 | 570円 |
| ピニオン袋詰 | 370円 |
| ブラギヤー袋詰 | SP No.377 |
| モーター(540タイプ) | 1,320円 |
| 3段変速スイッチ | 820円 |
| ギヤボックスジョイントL・R(各1コ) | SP No.618 |
| ホイールアックス(2コ) | 520円 |
| ドライブシャフト(2コ) | 520円 |
| アップライト(1コ) | 220円 |
| ホイールハブ(2コ) | 220円 |
| 4mm アジャスター(6コ) | SP No.633 |
| 1680メタル(2コ) | 120円 |
| コントロールカバー | 270円 |
| ステッカー | 370円 |
| アンテナパイプ | 270円 |
| ボールデフ部品袋詰 | 970円 |
| フロントタイヤ | OP.48 |
| 3端子レジスター | SP No.294 |

住所	<input type="text"/>
電話 ()	<input type="text"/>
名前	<input type="text"/>

パーツの価格は予告なく変更することがあります。
For Japanese use only!

0795

☆ITEM 58062

〈郵便振替のご利用方法〉郵便局の払込用紙の通信欄に、左のカードを参考にITEM番号、スケール、製品名、部品名、数量を必ずご記入下さい。払込人住所欄には電話番号もお書きいただき、口座番号・00810-9-1118、加入者名・柳田宮模型でお申し込み下さい。

〈RCスペアパーツ〉

左のパーツの他、スペアパーツとして下記のパーツも発売されています。お近くの模型店店頭や当社アフターサービスでお買い求め下さい。なおパーツを2個以上ご注文の場合1個のパーツの送料が最も高い料金分だけで結構です。また部品代金の合計が5000円を超える場合は送料は不要です。

- | | | |
|---------|-------------------------|-------------|
| SP. NO. | | 送料 |
| 294 | 0.2Q 3端子レジスター | 250円・130円 |
| 354~357 | AVピニオンセット(16T~23T) | 350円・130円 |
| 373 | マッドキャップスペアボディセット | 1,500円・610円 |
| 618 | TGXジョイントカップ(長短) | 500円・90円 |
| 633 | 4mmアジャスター(6個) | 150円・90円 |
| OP. NO. | | |
| 7 | 1680ラバーシールベアリング4個セット | 1,200円・130円 |
| 8 | 1150ラバーシールベアリング4個セット | 1,200円・130円 |
| 30 | 850ラバーシールベアリング4個セット | 1,600円・130円 |
| 36 | ハイキャップダンパー(ミニ) | 2,200円・270円 |
| 37 | ハイキャップダンパー(ショート) | 2,200円・270円 |
| 40 | ハイブリッドスバイクタイヤ(ワイド) | 700円・270円 |
| 43 | ボールデフ用ディスク・ボールセット | 800円・130円 |
| 46 | 2駆ライトウエイトホイール前輪 | 500円・270円 |
| 48 | 2駆スタッドスバイクタイヤ前輪2本セット | 500円・270円 |
| 50 | ブラックライトウエイトホイール(ワイド) | 550円・270円 |
| 57 | 2駆前輪ディッシュホイール2本セット | 400円・270円 |
| 58 | ディッシュホイール(ワイド)2本セット | 450円・270円 |
| 59 | スタッドスバイクタイヤ(ワイド)2本セット | 700円・270円 |
| 60 | マッドキャップアルミギヤボックスプレートセット | 350円・190円 |

田宮模型
静岡市恵田原3-7 千422
58062 MADCAP