

# PARTS

車体上部...x1  
Upper hull  
Wannen-Oberteil  
Coque supérieure 0333045

車体下部...x1  
Lower hull  
Bodenwanne  
Coque inférieure 0333046

ポリキャップ...x1  
Poly cap  
Kunststoff-Nabe  
Pièce de jonction 0445751

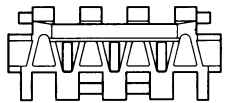

キャタピラ...60個x2  
Track  
Kette  
Chenille  
8085028

DMDコントロールユニットT-02...x1  
DMD control unit  
DMD Steuereinheit  
Unité DMD  
7255009

調整用ドライバー...x1  
Screwdriver  
Schraubenzieher  
Tournevis

ロープ...x1  
Rope  
Seil  
Corde  
8025012

スライドマーク...x1  
Decal  
Abziehbild  
Decal  
9495339

**A** PARTS x1  
0003259

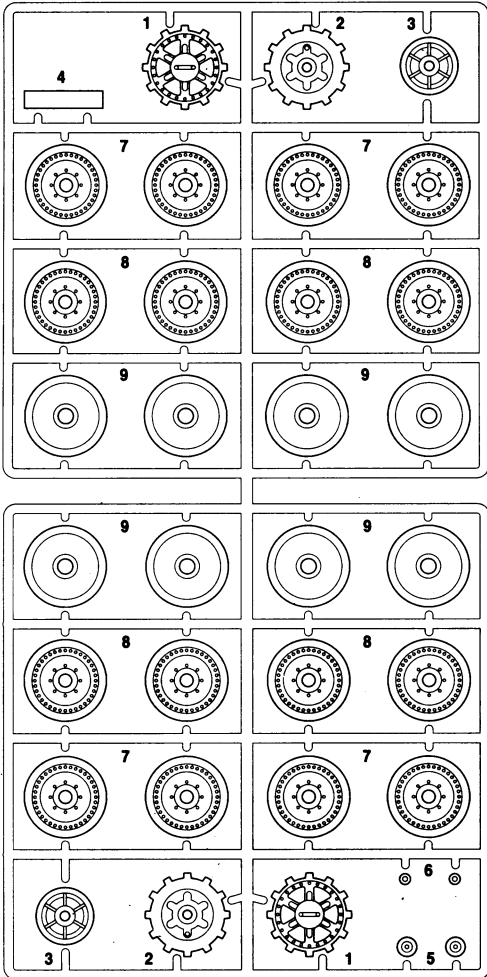

**B** PARTS x1  
9003075

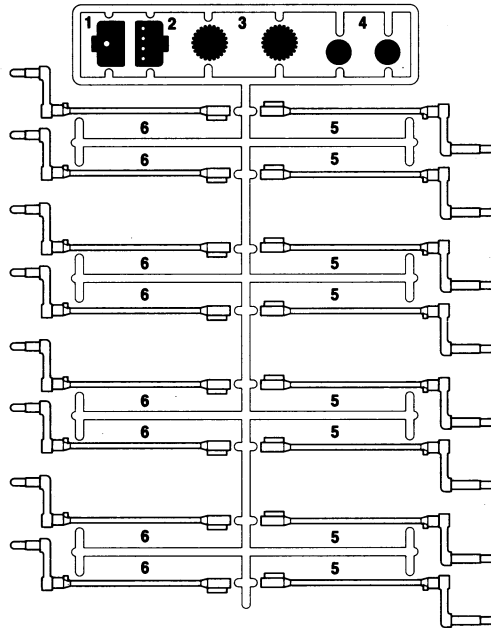

**C** PARTS x1  
0003261

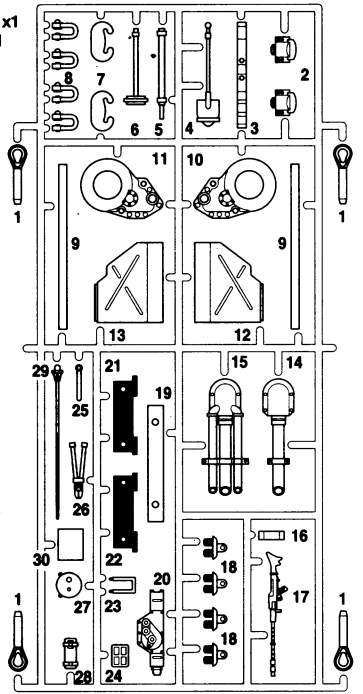

**D** PARTS x1  
0003264

不要部品  
Not used.  
Nicht verwenden.  
Non utilisé.

**E** PARTS x1  
0003265

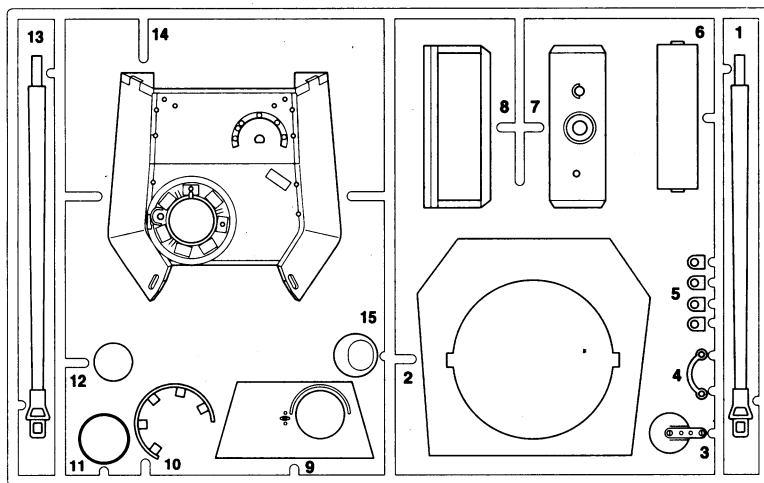
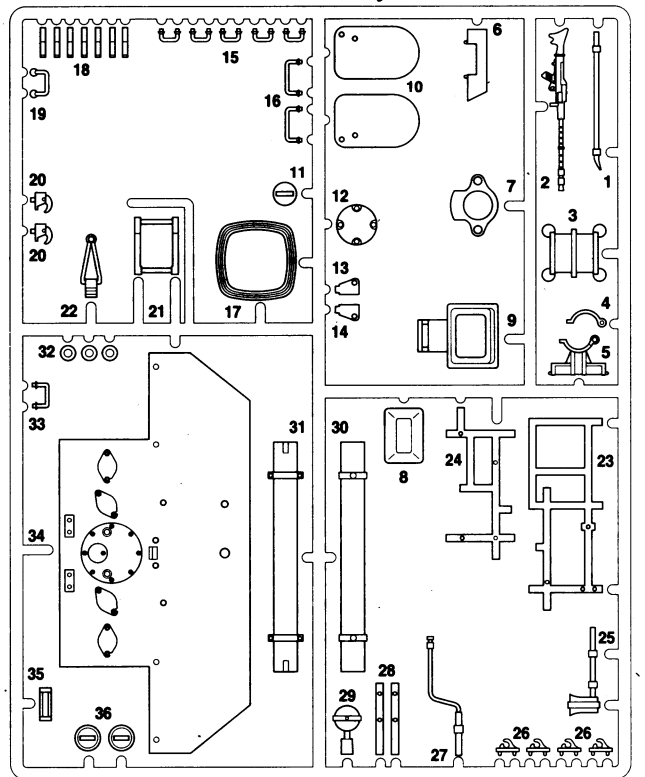

**M** PARTS x2  
0115270

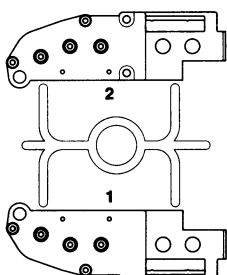

**P** PARTS x1  
0004056

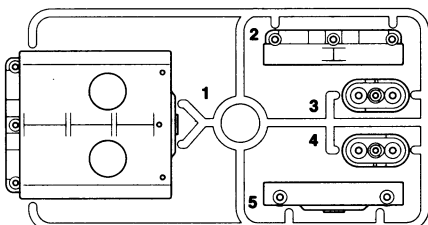

人形パーツ...x1  
Infantry figures  
Figuren von Infanteristen  
Figurines de fantassins  
0443137

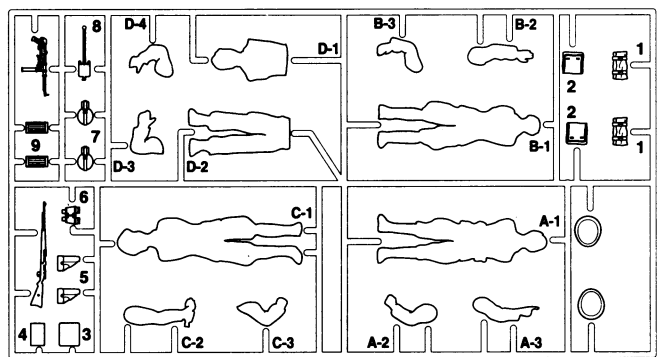

# PARTS

★金具部品は少し多めに入っています。予備としてお使い下さい。  
 ★Extra screws and nuts are included. Use them as spares.  
 ★Ersatzschrauben und -muttern liegen bei.  
 ★Des vis et des écrous supplémentaires sont inclus. Les utiliser comme pièces de rechange.

シャフト袋結 9465554  
 SHAFT BAG  
 GESTÄNGEBEUTEL  
 SACEHT D'AXES

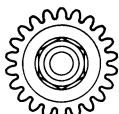

SB1 x2  
 22Tファイナルギヤー  
 22T final gear  
 Schlußzahnrad 22Z  
 Pignon terminal 22 dts

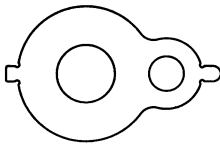

SB2 x2  
 ギヤープレート  
 Gear plate  
 Getriebeflansch  
 Plaqueette de pignonnerie

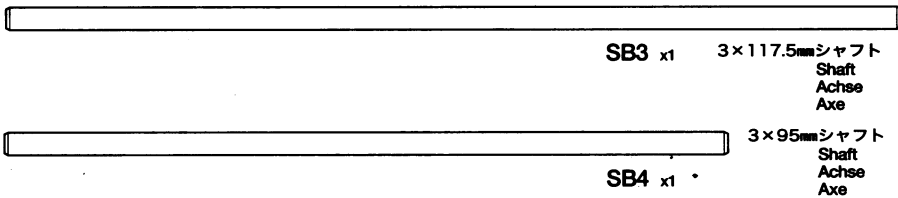

SB3 x1 3×117.5mmシャフト  
 Shaft  
 Achse  
 Axe

SB4 x1 3×95mmシャフト  
 Shaft  
 Achse  
 Axe

アンテナ...x1  
 Antenna rod  
 Antennenstange  
 Antenne

板レンチ...x1  
 Wrench  
 Mutternschlüssel  
 Clé 4305026

ナイロンバンド...x3  
 Nylon band  
 Nylonband  
 Collier nylon 50595

耐熱両面テープ...x1  
 Double-sided tape  
 Doppelklebeband  
 Adhésif double face 50171

ビス袋結A 9485060  
 SCREW BAG  
 SCHRAUBENBEUTEL  
 SACHET DE VIS



BA1 x2 2.6×6mm平ビス  
 Screw  
 Schraube  
 Vis



BA2 x6 2×6mm丸ビス  
 Screw  
 Schraube  
 Vis



BA3 x7 2.6×8mmタッピングビス  
 Tapping screw  
 Schneidschraube  
 Vis taraudeuse



BA4 x5 2×4mmタッピングビス  
 Tapping screw  
 Schneidschraube  
 Vis taraudeuse



BA5 x2 2.6mmナット  
 Nut  
 Mutter  
 Ecrou



BA6 x2 2.6mmワッシャー  
 Washer  
 Beilagscheibe  
 Rondelle



BA7 x7 2mmワッシャー  
 Washer  
 Beilagscheibe  
 Rondelle

ギヤーボックス袋結 9415625  
 GEARBOX BAG  
 GETRIEBETEILE-BEUTEL  
 SACHET DE PIGNONNERIE

グリス...x1  
 Grease  
 Fett  
 Graisse  
 87025

MB1 アンダープレート  
 x2  
 9805639  
 Under plate  
 Grundplatte  
 Plaqueette inférieure

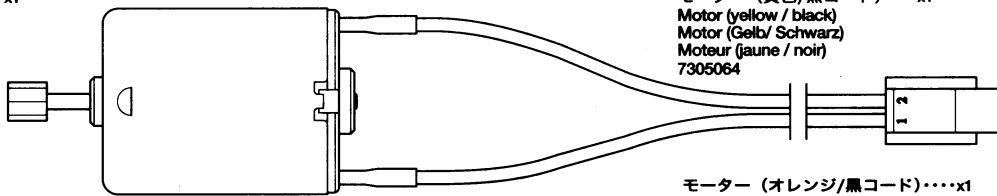
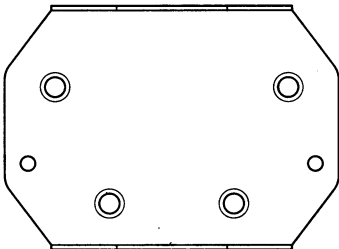

モーター (黄色/黒コード)...x1  
 Motor (yellow / black)  
 Motor (Gelb/ Schwarz)  
 Moteur (jaune / noir)  
 7305064

モーター (オレンジ/黒コード)...x1  
 Motor (orange / black)  
 Motor (orange / Schwarz)  
 Moteur (orange/noir)  
 7435065

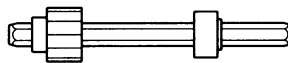

MB2 六角シャフト  
 x2  
 9805640  
 Hex shaft  
 Sechskantwelle  
 Axe hexagonal

マウントポスト袋結 9440052  
 MOUNT POST BAG  
 HALTERUNGSPFÄHLENBEUTEL  
 SACHET DE SUPPORT



MP1 マウントポスト  
 x6  
 Mount post  
 Halterungspfähen  
 Support



MP2 18Tギヤー  
 x2  
 18T Gear  
 18Z Zahnrad  
 Pignon 18 dents

ビス袋結B 9485059  
 SCREW BAG B  
 SCHRAUBENBEUTEL B  
 SACHET DE VIS B

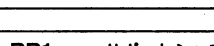

BB1 x10 サポートシャフト  
 Support shaft  
 Hilfswelle  
 Tube guide

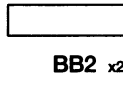

BB2 x2 16mmスペーサー  
 Spacer  
 Distanzring  
 Entretoise



BB3 x2 11.5mmスペーサー  
 Spacer  
 Distanzring  
 Entretoise



BB4 x4 3×8mmタッピングビス  
 Tapping screw  
 Schneidschraube  
 Vis taraudeuse



BB5 x8 2×4mmタッピングビス  
 Tapping screw  
 Schneidschraube  
 Vis taraudeuse



BB6 x20 2×6mm丸ビス  
 Screw  
 Schraube  
 Vis



BB7 x2 3mmワッシャー  
 Washer  
 Beilagscheibe  
 Rondelle

フランジメタル袋結  
 FLANGE METAL BAG  
 METALLFLANSCH-BEUTEL  
 SACHET D'ÉCROUS  
 FLASQUÉS  
 9440037



FB4 フランジメタル  
 x4  
 Flange metal  
 Metallflansch  
 Ecrous à flasque

ギヤー袋結  
 GEAR BAG  
 ZAHNRÄDER-BEUTEL  
 SACHET DE  
 PIGNONNERIE 9335317



GB1 12Tエンドギヤー  
 x2  
 12T end gear  
 Endzahnrad 12Z  
 Pignon terminal 12 dts

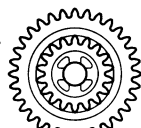

GB2 x2 34T/18Tギヤー-A  
 34T/18T Gear A  
 34Z/18Z Getriebe A  
 A Pignon 34/18 dents

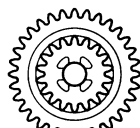

GB3 x2 34T/18Tギヤー-B  
 34T/18T Gear B  
 34Z/18Z Getriebe B  
 B Pignon 34/18 dents

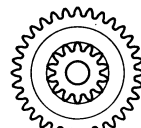

GB4 x2 34T/14Tギヤー  
 34T/14T Gear  
 34Z/14Z Getriebe  
 Pignon 34/14 dents

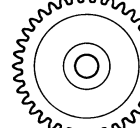

GB5 x2 36Tギヤー  
 36T Gear  
 36Z Getriebe  
 Pignon 36 dents

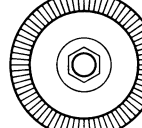

GB6 x2 36Tクラウンギヤー  
 36T Crown gear  
 Kegeelrad 36Z  
 Couronne 36 dts

**保証規定** この保証書により、表記の製品下記の通り保証いたします。なお、この保証書は日本国内でのみ有効です。

- この保証書はDMDコントロールユニットT-02本体のみ保証するものです。
- お買上日から6ヶ月(180日)以内に、正しい使用状態で発生した故障は、無料修理いたします。故障修理を依頼される場合はその故障状況をできるだけ詳しく教えて下さい。修理箇所を早く確実に知ることができるので、修理期間が短くなります。(修理を依頼される場合は、必ずこの保証書を修理品に添えて、お買上店、または株式会社タミヤアフターサービス係(静岡県恩田原3-7〒422-8610)にお送り下さい。お問い合わせ電話番号054-283-0003)
- 次のような場合は、保証期間内でも修理は有料となります。

- ①使用上の誤りや操作の間違いによると認められる故障(電源の逆接続、出力コードのショートなどによる故障、水濡れ、衝突などによる故障や損傷)。
  - ②電氣的、機械的な変更や改造、分解をした場合(コードの付け替え、メカの分解等)。
  - ③指定以外の電源を使用した場合。
  - ④お買上後の輸送や移動、落下などにもなる故障や損傷。
  - ⑤保管上の不備(高温、多湿、ナフタリンその他の薬品等の製品に損傷を与える場所での保管)や手入れの不備による故障や損傷。
  - ⑥火災その他災害による場合。
  - ⑦修理依頼の際に保証書が添えられていない場合。
  - ⑧保証書にお買上店印、お買上年月日の記入が無い場合及びそれらの字句を書換えた場合。
- 4) 修理依頼の際の運賃等は、お客様にご負担願います。  
 ●保証書の再発行はいたしません。

Effective only in Japan.

## 修理を依頼されるときは

- 長くご愛用の結果、または突発的な事故及び自然故障などのトラブルにより故障修理を依頼される場合は、その故障状況をできるだけ詳しく教えて下さい。故障箇所のポイントを早く確実に知ることができるので、修理期間が短くなります。
- 弊社の責任による故障と認められる場合は、保証規定に従い無償にて修理いたします。
- 機器に手を加えたり、分解された場合は、保証期間であっても無償修理はいたしかねます。

バッテリー端子袋詰 9415626

BATTERY TERMINAL BAG  
BATTERIEANSCHLÜSSE-BEUTEL  
SACHET DE CONTACTS DE PILES

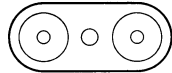

BT1 スプリング  
x2  
Coil spring  
Spiralfeder  
Ressort hélicoïdal

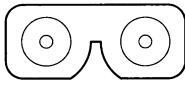

BT2 x2  
バッテリー端子B  
Battery terminal B  
Batteriekontakt B  
Contact B

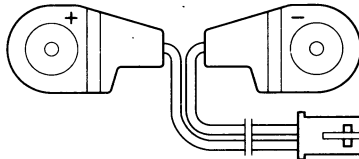

BT4 バッテリー端子A  
x1  
Battery terminal A  
Batteriekontakt A  
Contact A

BT3 x1  
バッテリー端子C  
Battery terminal C  
Batteriekontakt C  
Contact C

予備キャタピラ袋詰 9335318

SPARE TRACK LINKS BAG  
ERSATZKETTENGLIEDER-BEUTEL  
SACHET DE MAILLONS DE CHENILLES

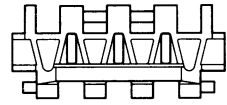

キャタピラ  
Track  
Kette  
Chenille  
x15

### AFTER MARKET SERVICE CARD

When purchasing Tamiya replacement parts, please take or send this form to your local Tamiya dealer so that the parts required can be correctly identified and supplied. Please note that specifications, availability and price are subject to change without notice.

### KUNDENNACHBETREUUNGS-KARTE

Wenn Sie TAMIYA-Ersatzteile kaufen möchten, nehmen Sie bitte zur Unterstützung dieses Formular mit zu Ihrem örtlichen Fachhändler. Bezüglich der Angaben, der Lagerhaltung der Artikel und der Preise sind Änderungen vorbehalten.

### SERVICE APRES-VENTE LISTE PIECES DETACHEES

Afin de vous permettre de vous procurer des pièces de rechange Tamiya, Amenez cette liste à votre point de vente Tamiya qui ne manquera pas de vous renseigner. Veuillez noter que les caractéristiques, disponibilité et prix peuvent changer sans avis préalable.

#### PARTS CODE

0333045	Upper Hull
0333046	Lower Hull
0003259	A Parts (A1-A9)
9003075	B Parts (B1-B6)
0003261	C Parts (C1-C30)
0003264	D Parts (D1-D36)
0003265	E Parts (E1-E15)
0115270	*1 M Parts (M1 & M2) (1 pc.)
0004056	P Parts (P1-P5)
0443137	Figures
8085028	Track (1 set)
9335318	Track (15 pcs.)

0445751	3mm Poly Cap (20 pcs.)
8025012	Rope (60cm)
9465554	Shaft Bag (BA1-BA7, SB1-SB4...etc.)
9485060	Screw Bag A (BA1-BA7)
4305026	Wrench
50171	Heat Resistant Double-Sided Tape
50595	Nylon Band w/Metal Hook (10 pcs.)
9415625	Gear Box Parts Bag (BB1-BB7, GB1-GB6, MB1, MB2, Motor...etc.)
9805639	Under Plate (MB1 x2)
9805640	Hex. Shaft (MB2 x2)
9485059	Screw Bag B (BB1-BB7)
50586	3mm Washer (BB7 x15)

9440037	Flanged Metal Bag (FB4 x4)
9335317	Gear Bag (GB1-GB6)
9440052	Mount Post Bag (MP1 & MP2)
7435064	Motor (Yellow/Black)
7435065	Motor (Orange/Black)
87025	Ceramic Grease
9415626	Battery Terminal Bag (BT1-BT4)
7255009	DMD Control Unit T-02
9495339	Decal
1055944	Instructions

\*1 Requires 2 sets for one tank.

★アフターサービスへの部品請求にはこのカードが必要です。部品請求をなさる方はあなたの氏名、住所、郵便番号、電話番号をこのカードに記入して下さい。

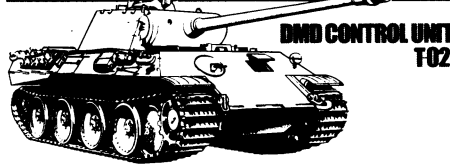

#### 1/25 ラジオコントロールタンク ドイツ戦車パンサーA

部品をなくしたり、こわれた方は、下のステッカーが貼られたアフターサービス取り扱い店でご注文いただけます。当社アフターサービスに直接ご注文する場合は、このカードの必要部品を○でかみ代金を現金書留または、定額小為替(100円以下は切手可)と一緒に申し込み下さい。なお、ご送金にはタミヤカードや郵便振替もご利用いただけます。



【郵便振替のご利用法】 郵便局の払込用紙の通信欄にこのカードを参考にITEM番号、スケール、製品名、部品名、数量を必ずご記入下さい。振込人住所欄には電話番号もお書きいただき、口座番号・00810-9-1118、加入者名・田宮模型でお振込下さい。

車体上部	.....870円
車体下部	.....1,050円
Aパーツ	.....1,240円
Bパーツ	.....860円
Cパーツ	.....860円
Dパーツ	.....820円
Eパーツ	.....980円
Mパーツ(1個)	.....560円
Pパーツ	.....500円
人形パーツ	.....860円
キャタピラ(1台分)	.....1,600円
キャタピラ(15コマ分)	.....350円
3mmポリキャップ(20個)	.....300円
ロープ(60cm)	.....200円
シャフト袋詰	.....670円
板レンチ	.....120円
ビス袋詰A	.....200円
ギヤーボックス袋詰	.....2,000円
モーター(黄色/黒コード)	.....450円
モーター(オレンジ/黒コード)	.....450円
アンダープレート(2個)	.....320円
六角シャフト(2本)	.....280円
ギヤー袋詰	.....350円
マウントポスト袋詰	.....380円
フランジメタル袋詰	.....200円
ビス袋詰B	.....500円
バッテリー端子袋詰	.....380円
マーク	.....250円
説明図	.....600円

この他にも修理や整備のためのRCスベアパーツが発売されています。お近くの模型店店頭、または当社アフターサービスでお買い求め下さい。

送料  
耐熱両面テープ(SP171).....300円・120円  
3mmワッシャー×15(SP586).....100円・80円  
ナイロンバンド×10(SP595).....150円・80円  
セラミックグリズ(87025).....400円・160円

《送料について》 送料が表示されている部品は、送料が別に必要です。部品を2個以上ご注文の場合、最も高い送料(1個分)だけで結構です。部品の合計が5,000円を越える場合、送料はサービスとなります。

《タミヤカード》 タミヤカードを利用されますと部品の入手が早く簡単です。詳しくはアフターサービスまでお問い合わせ下さい。

《お問い合わせ番号》 静岡 054-283-0003  
東京 03-3899-3765 (静岡へ自動転送)  
営業時間/平日(月～金曜日) 8:00～20:00 祝日▼休み

For Japanese use only! ☆ITEM 56601

住所

電話 ( ) -

名前

パーツ価格は予告なく変更する事があります。



1299 静岡市東田原3-7 〒422-8610

### 販売店控票

製品名  
DMDコントロールユニット T-02

お買上日/平成 年 月 日から180日

ご愛用者名

電話番号

- 1.修理依頼をされたお客様用控票として切り離してお店で保管して下さい。
- 2.ご販売の時、必ずお買い上げ年月日をご記入下さい。
- 3.裏面をよくご説明下さい。

### 保証書

DMDコントロールユニット T-02 お名前

ご住所

電話番号

保証期間●お買上時から180日

お買上日/平成 年 月 日

●上記の製品を裏面の規定通り保証いたします。  
※販売店印とお買上年月日の記入が無いものは無効

★Effective only in Japan.

販売店印